



Alle Artikel am Lager!

T18.001 WOTANWOOD BRAUN

Die ganze Welt der Terrassen

200
Verwurzelt. Gewachsen. Holzverliebt seit Jahrhunderten.

Süddeutschlands große Holzvielfalt.

Auszug aus unserem umfangreichen Terrassensortiment.

Preise inkl. 19 % MwSt. – 03 / 2024

Alle abgebildeten Artikel sind Saisonartikel, bei denen die Verfügbarkeit und Preise nicht immer gewährleistet werden können.

**Habisreutinger** seit 1822
H O L Z Z E N T R U M

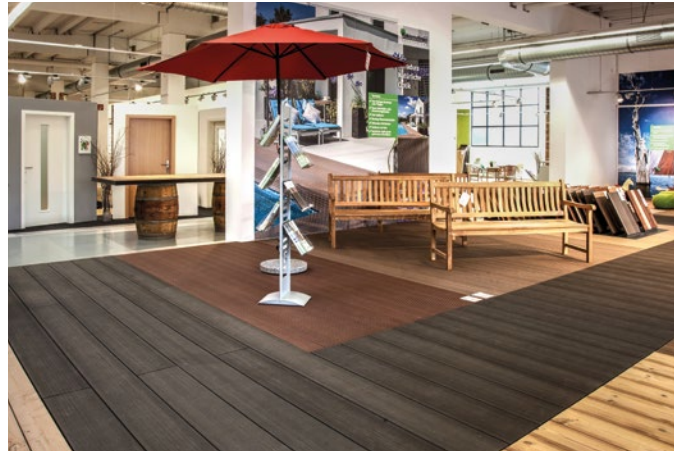

6 BESTECHENDE ARGUMENTE



Die Produktauswahl

Bei uns bekommen Sie eine riesige Auswahl an individuelle Terrassenbeläge. Und zwar für jedes Budget.

Die Beratung

Produktkenntnis, Stilberatung, Erfahrung: Unsere qualifizierten Mitarbeiter legen alles in die Waagschale, um Ihr individuell passendes Produkt zu finden.

Die Qualität

Seit 1822 achten wir besonders darauf, Ihnen einwandfreie und hochwertige Ware zu bieten. Deshalb suchen wir unsere Lieferanten mit Bedacht aus und überprüfen sorgfältig deren Ansprüche an Fertigung und Herkunft.

Die Preis-Leistung

Man sagt, Qualität habe ihren Preis – sehen wir genauso. Doch bei Habis ist dieser Preis eben der beste: Bei uns bekommen Sie hochwertige Terrassenbeläge zum fairen Preis.

Die Lagerhaltung

Unsere Logistik hat System: Zuverlässig bringen unsere Fuhrparkmitarbeiter Ihre Einkäufe zu Ihnen nach Hause oder auf Ihre Baustelle. Ein großes Lager garantiert Ihnen eine große Auswahl und konstante Verfügbarkeit.

Die Partner in Holz

Wir haben ein großes Netzwerk an qualifizierten Handwerksbetrieben aus der Region aufgebaut. Wir unterstützen Sie aktiv, dass Ihre Terrassenbeläge auf Wunsch professionell und gut eingebaut werden können.

AUSSTELLUNGEN VOLLER INNOVATIONEN

Die Entscheidung für einen neuen Terrassenbelag sollte mit Bedacht getroffen werden – in unseren Ausstellungen können Sie darum die verschiedenen Produkte erleben: Lassen Sie sich von Optik und Haptik inspirieren. Gehen Sie über verschiedene Beläge. Kurzum: **Tauchen Sie ein und genießen Sie Süddeutschlands große Holzvielfalt!**

DIE LIEFERUNG

ist spezialisiert auf unser Sortiment: Kranfahrzeuge, Sattelaufleger, 3-Achser mit Mitnahmestapler und offene 4-Achser, Wechselbrücken- und Hebebühnenfahrzeuge.

Wir sind täglich in Baden-Württemberg, Bayern und Vorarlberg unterwegs – um die Wünsche unserer Kundinnen und Kunden zu erfüllen.



Besuchen Sie uns online: Bequem und Sicher!

Informieren Sie sich bequem online. Bitte beachten Sie, dass die gedruckten Preise manchmal von den aktuellen Preisen abweichen können. Die aktuellen Preise erhalten Sie in unserem Shop.

Welche Holzart oder welches Material für eine zu erstellende Terrasse verwendet werden soll, hängt nicht nur von den klimatischen Einflüssen des Standortes ab, sondern auch von Produkteigenschaften, gewünschtem optischem Erscheinungsbild und der Nutzungsintensität. Das Aussehen einer Terrasse wird von den material- und holztypischen Eigenschaften sowie der Art der Befestigung bestimmt. Hier richten wir uns ganz nach Ihren Wünschen und Anforderungen.



**IHR PROJEKT IST UNS WICHTIG –
DARUM NEHMEN WIR UNS ZEIT FÜR SIE!**

Buchen Sie jetzt Ihren **Beratungstermin
und vermeiden Sie lange Wartezeiten!**

Hier einen
Beratungstermin
buchen:



Philipp Müller
Weingarten

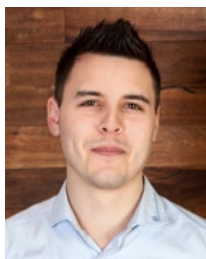

Marcel Klein
Nürtingen



Karsten Wedel
Konstanz



Karsten Hauser
Wurmlingen



Horst Reitzel
Freiburg



Karl-Heinz Strak
Gersthofen



Daniel Saitner
Kempten



Robert Feuersinger
Neu-Ulm



Wolfgang Oehlmann
Bad Wörishofen

Kompetenz und Engagement zeichnen unsere Mitarbeiter aus.

Verwurzelt. Gewachsen. Holzverliebt seit Jahrhunderten.

Das Fachwissen können Sie jederzeit in Anspruch nehmen und sich auf kompetente Beratung von Profis verlassen:

Die meisten unserer Mitarbeiter sind Zimmerleute oder

Schreiner – oder beides! **Das bedeutet Beratung, Produkte**

und Handwerkerservice direkt in Ihrer Nähe – aus der Region!



T06.001 STAUSEEHOLZ BASRALOCUS



T01.015 GEBIRGLÄRCHEN SILBERPATINA



T19.011 BAMBUS

NADELHÖLZER	
Heimische Douglasie	6 – 7
Heimische Lärche	8 – 9
Nordische Kiefer	10 – 11
ROBINIE	12 – 13
THERMISCHE HÖLZER	14 – 15
STAUSEEHOLZ	16 – 17
BAMBUS	18 – 19
HARTHÖLZER	20 – 21
TERRADURA BPC	
Terradura Kombiprofil	22 – 23
Terradura Breitdiele	24 – 25
Terradura Protectcolor	26 – 27
Terradura Driftwood	28 – 29
RESYSTA	30
KERAMIKFLIESEN	31
Unsere Preiseinsteiger	32
Keramikfliesen in Holzoptik	33
Keramikfliesen in Steinoptik	34 – 35
Keramikfliesen in Betonoptik	36 – 37
ZUBEHÖR	
Keramikfliesen	38 – 39
Alu-Unterkonstruktion	39
Holzterrassen	40 – 41
ENTWÄSSERUNGSSYSTEME	42
REINIGUNG UND PFLEGE	43

Natürliches Holzbild





DOUGLASIE: VIELSEITIG UND NACHHALTIG

Die Douglasie gehört zu unseren heimischen Nadelhölzern und wird vielseitig eingesetzt. Durch Ihre gute Halt- und Bearbeitbarkeit kann Douglasienholz einfach weiterverarbeitet werden sowie auch in Konstruktions- und Bauprojekten in Einsatz kommen.

Die Douglasienbäume wachsen im Vergleich, zu manch anderen Holzarten, recht schnell und können dadurch nachhaltig gepflanzt werden.

VORTEILE:

- ✓ Natürliche und helle Optik
- ✓ Sehr witterungsbeständig
- ✓ Robust und langlebig

Profil	Maße (mm)	Länge (m)	€/ lfm
T01.001 4s. glatt gehobelt 	26 x 140	4,00 4,50 5,00	4,95
	38 x 140	4,00 4,50 5,00	7,95
T01.003 Fuxprofil 	26 x 140	4,00 4,50 5,00	4,95
	38 x 140	4,00 4,50 5,00	7,95
T01.006 Unterkonstruktion 4s. glatt gehobelt 	40 x 60	4,00 5,00	3,45
	60 x 80	5,00	6,45
	90 x 90	5,00	10,45
	60 x 120	5,00	9,45
	60 x 160	5,00	12,45

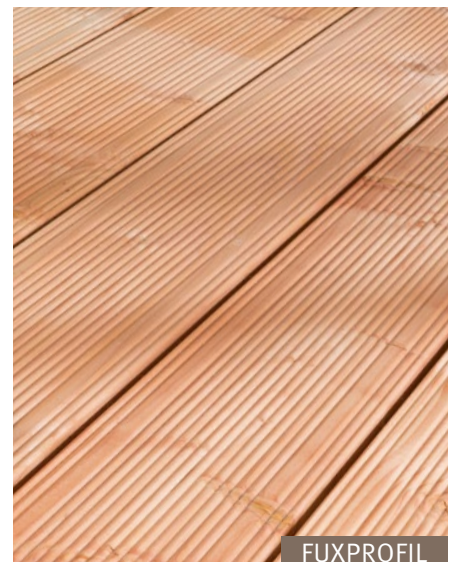

FUXPROFIL

T01.003 Douglasie heimisch

Im Vergleich zur Lärche zeigt die Douglasie ein größeres Astbild und breitere Jahresringe. Die rötlich-braune Farbe sorgt für eine natürliche und warme Optik.



ENTDECKEN SIE UNSERE DOUGLASIE FÜR SICH!

Über Gartenzäune, Sichtschutzwände bis hin zur Terrassendiele – Douglasie wird sehr gerne für den Außenbereich verwendet.



Inspirieren Sie sich in unseren Ausstellungen vor Ort oder informieren Sie sich direkt online.

Einzigartige Natürlichkeit



T01.012 THERMOSTRUKTURIERTE GEBIRGLÄRCH

DIE LÄRCH: HERVORRAGEND FÜR DEN AUSSENBEREICH

Die Lärche gehört zu den sommergrünen Bäumen. Im Sommer erstrahlt der Baum in einem frischen Grün. Im Herbst gehen die nadelförmigen Blätter in einen leuchtend goldgelben Farbton über. Nach kurzer Zeit wirft die Lärche dann ihre Nadeln ab.

Die heimische Lärche wird aufgrund Ihrer hervorragenden Eigenschaften seit Jahrhunderten im Außenbereich eingesetzt. Unsere heimische Lärche wächst im Voralpenraum und trotz dort Wind und Wetter. Die Gebirglärche vereint Natur, Design und Qualität. Die strukturierte Oberfläche unterstreicht das natürliche Holzbild.

VORTEILE DER THERMOSTRUKTURIERUNG:

- ✓ Verbesserte Oberflächenhärte
- ✓ Durch die Thermostrukturierung wird die Holzfaser nicht aufgeraut, es entsteht eine glatte Oberfläche
- ✓ Keine chemischen Zusätze
- ✓ Reduziertes Abschiefern
- ✓ Feinjähriges Holz durch langsames Wachstum in Höhenlagen
- ✓ Weniger Risse durch Vakuumtrocknung
- ✓ Strukturierung durch Wärme-druckverfahren
- ✓ Modernes Design
- ✓ Reduzierung von Harzaustritt

Profil	Maße (mm)	Länge (m)	€/ lfm
T01.017 3s. glatt gehobelt	24 x 143	4,00 5,00	7,45
	38 x 143	4,00 5,00	11,95

Die Lärche reift in den Bergen der Steiermark, einer Region in Österreich. Durch das langsame Wachstum in der Höhenlage und dem hohen Harzanteil ist sie extrem witterungsbeständig.

Durch den langsamen Wuchs entstehen feine Jahresringe (Feinjährigkeit), deshalb hat die Lärche eine hohe Festigkeit. Unbehandelt geht der rötliche Farbton der Lärche, mit den Jahren, in die natürliche Vergrauung über.

T01.017 Steirische Lärche

Profil	Maße (mm)	Länge (m)	€/ lfm
T01.012 1s. strukturiert	26 x 115	4,00 5,00	7,95
	26 x 145	4,00 4,50 5,00	8,95
	42 x 145	4,00 5,00	11,45

Ein spezielles Thermoverfahren, in dem die Komponenten Wärme, Druck und Lärchenharz zusammenwirken, machen die Dielen so außergewöhnlich. Das Harz in den oberen Schichten wird durch die Thermostrukturierung verflüssigt und in die Oberfläche eingearbeitet. Dadurch entsteht eine samtglatte Oberfläche. Diese Komponenten verhelfen dem Holz zu seinem außergewöhnlichen Charakter.

Bitte beachten Sie, dass kein Ölen möglich ist, da das Holz versiegelt ist.

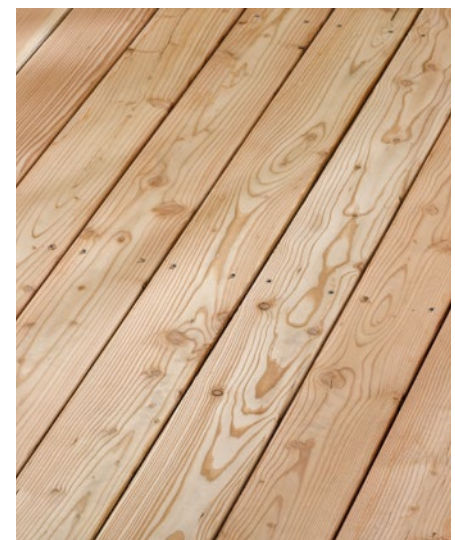

T01.012 Thermostrukturierte Gebirglärche

Profil, vorgeölt	Maße (mm)	Länge (m)	€/ lfm
T01.015 1s. strukturiert	26 x 145	4,00 4,50 5,00	10,95

Die heimische Gebirglärche Silberpatina ist eine aufwändig veredelte Terrassendiele. Eine Vorvergrauung und Grundierung mit Holzöl verleihen der Diele, aus dem Voralpenraum, eine elegante Silberpatina. Das sorgt für eine hohe Gleichmäßigkeit, auch in den Übergängen zu den unbewitterten Bereichen der Terrasse.

Die Oberfläche wird abschließend thermogebürstet, dadurch wird die Oberfläche härter und der Harzaustritt deutlich geringer.

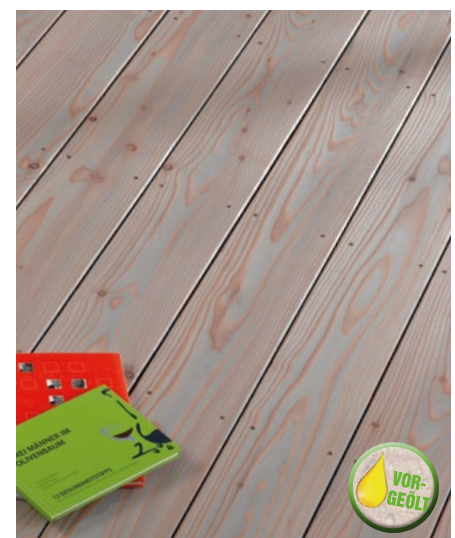
Die Silberpatina-Oberfläche geht im Laufe der Zeit in die natürliche Vergrauung über und macht die Terrasse pflege- und wartungsarm. Die strukturgebürstete Oberfläche verleiht der Terrasse ein besonderes Flair.

T01.015 Thermostrukturierte Gebirglärche Silberpatina

Nachhaltig geerntet



T18.001 WOTANWOOD BRAUN

VIelfältige Optik unserer Kiefer

WotanWood – die starke Terrassendiele aus dem Norden.

Dieses Kiefernholz stammt aus Schweden, wird nachhaltig geerntet und ist PEFC-zertifiziert. WotanWood wird in einem zweistufigen Verfahren veredelt: Zuerst werden die Terrassendiele tiefenimprägniert und danach unter Vakuum in Öl gekocht. Das Öl kapselt das Holz wie einen Schutzmantel ein. WotanWood erreicht somit die beste Fäulnis-Klassifizierung. Durch die spezielle Sortierung nach Festigkeitsklasse C24 kann es auch für freitragende Bereiche eingesetzt werden.

Nordische Kiefer – Robuste Schönheit aus den nordischen Wäldern.

Unsere nordische Kiefer stammt aus Skandinavien und ist bekannt für Ihr feines Wachstum. Im Vergleich zu vielen Harthölzern ist das Kiefernholz weicher und leichter. Durch eine Imprägnierung des Holzes können Sie die Widerstandsfähigkeit gegenüber Witterungs- und Schädlingseinflüssen verbessern.

Weitere schöne
WotanWood-
Terrassen finden
Sie hier:



Profil	Maße (mm)	Länge (m)	€/ lfm
T18.001 1s. Micromesser braun	28 x 145	3,90 4,20 4,50 5,10	7,95
T18.003 Unterkonstruktion braun	45 x 70	4,20 4,80	6,95
T18.004 WotanWood Kantenschutzfarbe braun, grau	1,0 Liter		48,95 / ltr
T18.002 1s. Micromesser grau	28 x 145	3,90 4,20 4,50 5,10	7,95
T18.005 Unterkonstruktion grau	45 x 70	4,20 4,80	6,95

Um die Dauerhaftigkeit des Holzes gewährleisten zu können, müssen Stirn- und Schnittkanten mit passender Kantenschutzlasur nachgestrichen werden. WotanWood schafft ein rustikales Flair und verleiht Ihrer Terrasse eine authentische Optik.



T18.001 WotanWood, braun



T18.002 WotanWood, grau

Profil	Maße (mm)	Länge (m)	€/ lfm
T05.001 4s. glatt gehobelt	28 x 120	3,90 4,50 5,10	7,45
	28 x 140	3,90 4,80 5,10	8,95
	45 x 145	3,90 4,50 5,10	17,95
T05.003 Unterkonstruktion 4s. glatt gehobelt	45 x 70	4,20 4,80 5,10	6,95
T05.009 Siligna Kantenschutzfarbe	1 ltr. Geb.		42,25 / Geb.

Die Siligna Terrassendiele ist ein besonderes Terrassenholz mit natürlichem Holzschutz. Die nordische Kiefer bekommt eine weißlich-graue Aufhellung. Die natürliche Optik der Kiefer bleibt bestehen. Der Farbton verändert sich im Laufe der Zeit in ein edles Silbergrau.



T05.001 Siligna, Nord. Kiefer

Profil	Maße (mm)	Länge (m)	€/ lfm
T01.004 4s. glatt gehobelt	28 x 120	3,60 4,20 4,80	4,45
T01.007 Unterkonstruktion 4s. glatt gehobelt	45 x 70	4,20 4,80	3,45
	90 x 90	4,20 4,80	9,45

Das skandinavische Nadelholz wird durch ein Kesseldruckverfahren in seiner Dauerhaftigkeit verbessert. Der Umwelt zuliebe wurde bei der Imprägnierung auf Chrom und Arsen verzichtet. Durch die Imprägnierung bis in den Kern ist das Holz optimal gegen Fäule und Pilze geschützt.

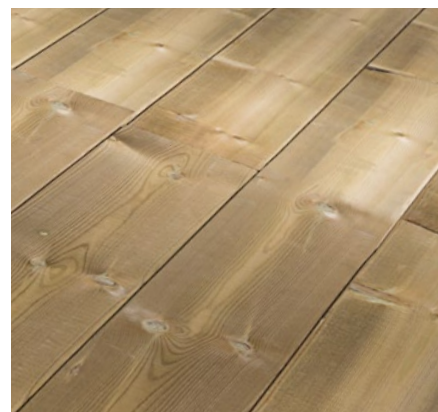

T01.004 Nord. Kiefer KDI, chrom- / arsenfrei

Natürlich stark



T04.001 ROBINIE, KEILGEZINKT

ROBINIE – KRAFTVOLL UND WIDERSTANDSFÄHIG

Die Robinie ist die europäische Holzart mit der höchsten Resistenzklasse. Typisch für das ringporige Holz sind die deutlich abgesetzten Jahresringe. Robinienholz ist schwer, hart und weist entsprechend gute Festigkeitswerte auf. Es besitzt eine starke Textur mit den charakteristischen Wachstumszonen.

Die Robinie hat ein goldbraunes Farbspiel, welches mit der Zeit in eine natürliche Vergrauung übergeht.

VORTEILE:

- ✓ Sehr schweres und hartes Holz
- ✓ Gute Dimensionsstabilität
- ✓ Lebhaftes Farbspiel
- ✓ Keilzinkung ermöglicht Längen bis 6 m

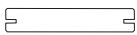
Profil, keilgezinkt	Maße (mm)	Länge (m)	€/ lfm	
T04.001* Unoprofil glatt gehobelt, seitlich genutet		22 x 120	4,00 5,00 6,00	14,95

Durch die enorme Härte der Robinie können charakteristische Hobelschläge auftreten. Die Robinie Terrassendiele ist keilgezinkt.

Die Keilzinkung ermöglicht es uns, Ihnen die Robinie in Längen bis zu sechs Meter anzubieten. Sie ist für statische Konstruktionen nicht zugelassen.

Die Diele ist seitlich genutet, damit sie mit der unsichtbaren Klammerverlegung verlegt werden kann.



T04.001 Robinie, keilgezinkt

GUT ZU WISSEN

Die Robinie ist ein sommergrüner Laubbaum, der ursprünglich aus Nordamerika stammt, allerdings ab dem 17. Jahrhundert auch nach Europa eingeführt wurde. Sie zählt zu der Familie der Hülsenfrüchtler und wird im deutschsprachigen Raum auch gern als Scheinakazie bezeichnet.

Der Begriff Scheinakazie ist durch die Ähnlichkeiten mit der Akazie entstanden. Sie sind jedoch nicht miteinander verwandt.



T04.001 ROBINIE, KEILGEZINKT

Lebhaft attraktiv



T03.004 THERMO KIEFER STRUKTURIERT

THERMISCHE HÖLZER

Das skandinavische Nadelholz zeichnet sich durch eine dunkle Bernsteinfärbung mit der charakteristischen Ästezeichnung aus. Das Thermoverfahren wird in speziellen Thermokammern durchgeführt. Hier werden gezielt die technischen Eigenschaften des Holzes verändert. Die thermische Behandlung verringert das Quell- und Schwundverhalten und sorgt für eine verbesserte Witterungsbeständigkeit, deshalb eignet sich die Thermo Kiefer besonders gut für den Außenbereich.



VORTEILE:

- ✓ Formstabile Terrassendiele
- ✓ Lebhaftes Optik
- ✓ Viele attraktive Profile
- ✓ Geringes Quell- und Schwundverhalten

GUT ZU WISSEN

In drei Schritten zur Thermobehandlung

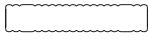
- 1. Trocknung des Holzes:** Zuerst wird das Holz schonend auf minimalste Holzfeuchte getrocknet.
- 2. Thermobehandlung:** In der höchsten Temperaturphase, bei 215 °C, erfolgt der eigentliche Veränderungsprozess des Holzes. Die Zellstruktur wird verändert. Nährstoffe in den Zellen werden entfernt. Die Resistenzklasse der Hölzer wird dadurch verbessert.
- 3. Regulierung & Abkühlung:** Das Holz wird abgekühlt und auf eine Holzfeuchte von ca. 5–6 % konditioniert.

Profil	Maße (mm)	Länge (m)	€/ lfm
T03.002 Fuxprofil	 26 x 137	3,90 4,50 5,10	7,45
T03.003* Unterkonstruktion 2s. gerillt	 40 x 63	4,20	5,45

Unsere Thermo Kiefer zeichnet sich durch die charakteristische Ästezeichnung aus. Die thermische Behandlung verringert das Quell- und Schwundverhalten und sorgt für eine verbesserte Witterungsbeständigkeit.



T03.002 Thermo Kiefer

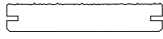

Profil	Maße (mm)	Länge (m)	€/ lfm
T03.004 Strukturprofil	 26 x 140	3,90 4,50 5,10	7,95

Durch die Oberflächenbehandlung des Bürstens werden die weichen Teile der Holzstruktur ausgebürstet und die natürliche Struktur wird besonders hervorgehoben.

Je nach Beanspruchung kann sich die gebürstete Holzstruktur der Kiefer abnutzen. Dieser Effekt lässt die Terrasse lebendiger wirken und man gewinnt einen authentischen Look, der den Landhauscharakter widerspiegelt.



T03.004 Thermo Kiefer strukturiert

Profil	Maße (mm)	Länge (m)	€/ lfm
T03.007* Designprofil	 26 x 70	2,00	5,95
T03.009 Unoprofil glatt gehobelt, seitlich genutet	 20 x 114	1,50 1,80	9,95
		2,10 2,40 2,70 3,00	10,95

Die Esche ist seit Jahrhunderten schon als sehr standfestes Holz bekannt und beliebt. Durch die Thermobehandlung werden die Eigenschaften des Holzes, ohne Zusatz von Hilfsstoffen, gezielt verbessert. Die Dauerhaftigkeit wird erhöht und das Quell- und Schwundmaß verringert.

Besonders auffällig sind die stark ausgeprägten Jahresringe und die markanten Streifenzeichnungen.

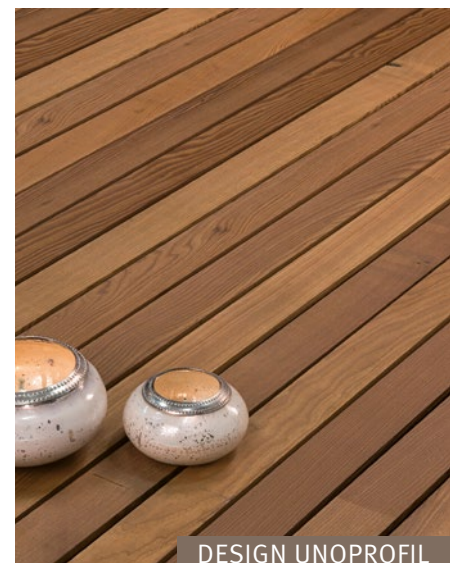

T03.009 Thermo Esche

Mit gutem Gewissen



STAUSEEHOLZ

1960 wurde in Surinam ein Fluss zu einem Stausee aufgestaut, ohne den Urwald vorher zu roden. Heute werden mit Hilfe von Booten und Tauchern die Hölzer im Wasser geerntet. Durch die Entnahme der Hölzer wird ein aktiver Umweltschutz betrieben, da sonst klimaschädliches Methan freigesetzt würde. Wir haben uns aufgrund der Eigenschaften dafür entschieden, Ihnen Basralocus und Ipe aus dem Stausee anzubieten.



Durch die Überflutung hat die Qualität des Holzes nicht gelitten. Erstaunlicherweise verbessern sich die Eigenschaften der allermeisten Hölzer sogar durch die lange Unterwasserlagerung. Zudem sind Inhaltsstoffe ausgewaschen, die sonst zu unerwünschten Verfärbungen führen können. Stauseeholz überzeugt uns neben der Dauerhaftigkeit durch das geringe Quell- und Schwundverhalten sowie die hohe Härte. Aufgrund der aufwändigen Bergungsbedingungen können wir eine Lieferung das ganze Jahr über nicht gewährleisten.

VORTEILE:

- ✓ Attraktive und einzigartige Optik
- ✓ Sehr witterungsbeständig
- ✓ Keine Auswaschungen
- ✓ Beidseitig glatt – elegante Erscheinung
- ✓ Ressourcenschonend

Weitere Informationen zu unserem Stauseeholz finden Sie hier:

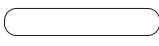

Profil	Maße (mm)	Länge (m)	€/ lfm
T06.001* 3s. glatt gehobelt 	25 x 140	1,83 – 2,75	12,95
		3,05 – 3,96	14,95
		4,27 – 4,57	16,95
T06.002 Unterkonstruktion Walaba Surinam 	42 x 65	bis 2,45	7,95
		ab 2,75	8,45

Basralocus überzeugt mit einem schönen und gleichmäßigen rotbraunen Farbton sowie einer ebenmäßigen Hobelung der Dielen. Kleine festverwachsene Äste sind erlaubt.



BEGRENZT VERFÜGBAR

T06.001 Stauseeholz Basralocus

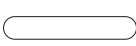
Profil	Maße (mm)	Länge (m)	€/ lfm
T06.004* 3s. glatt gehobelt 	21 x 120	1,85 – 2,75	14,95
		3,05 – 3,96	16,95
		4,27 – 5,49	18,95

Ipe ist neben Teak, das hochwertigste Holz für den Außenbereich und stammt aus dem Stausee aus Surinam. Es gehört zu den haltbarsten und robustesten Holzarten und zeichnet sich durch eine nahezu fehlerfreie Struktur aus. Die Farbe reicht von olivfarben bis braun.

Ipe Terrassendielen haben eine sehr hohe Witterungsbeständigkeit. Wegen ihrer hohen Dichte wird Feuchtigkeit nur minimal aufgenommen und bleibt dementsprechend formstabil.



Damit Sie lange Freude an Ihrer Terrasse haben, nutzen Sie unsere Terracare Pflegeprodukte von Seite 43.



BEGRENZT VERFÜGBAR

T06.004 Stauseeholz Ipe



Ökologisch sinnvoll



T19.011 TERRABAMBOO KERAMIKTECHNOLOGIE

BAMBUS



Bambus ist kein Baum, sondern ein Gras, das als schnellstwachsende Pflanze der Erde gilt. Aus ökologischer Sicht sprechen viele Gründe für Bambus. Ein nachhaltiger Rohstoff, der schnell wächst und die Waldressourcen schont. Des Weiteren ist Bambus durch seine hohe Zelldichte extrem hart und sehr strapazierfähig.

TIPP

Die Dielen sind vorgeölt. Um den warmen Farbton zu erhalten, empfehlen wir eine jährliche Pflege mit unserem Bambusöl.

VORTEILE:

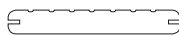

- ✓ Vorgeölt
- ✓ Bambus-Keramikverbindung
- ✓ Stirnseitige Nut-Feder-Verbindung sorgt für eine geschlossene moderne Optik
- ✓ Keine sichtbare Befestigung durch die seitliche Nutung

Profil, vorgeölt	Maße (mm)	Länge (m)	€/ lfm
T19.011 1s. Finline, 1s. glatt gehobelt, stirnseitig N+F 	20 x 155	1,85	13,95
	20 x 178	1,85	17,95
T19.011 4s. gefast, stirnseitig stumpf	20 x 155	3,05	15,95
T19.010 Bambus Öl	2,5 ltr.		61,50/Geb.
T09.018 Edelstahl Clip schwarz inkl. Schrauben 	Fuge 6,0	VPE 50 Stück	39,95 /VPE

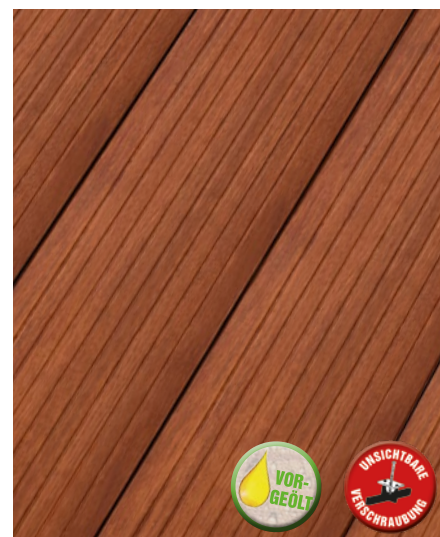
Bei der Keramiktechnologie werden Keramikpartikel in die Bambuszellen eingebracht. Pilzsporen können somit nicht mehr in die Zellen eindringen. Dementsprechend ist eine hohe Dauerhaftigkeit gegeben.

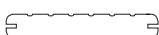

T19.011 TerraBamboo Keramiktechnologie

Profil, vorgeölt	Maße (mm)	Länge (m)	€/ lfm
T19.011 1s. Finline, 1s. glatt gehobelt, stirnseitig N+F 	20 x 137	1,85	10,95
	20 x 208	1,85	19,95
T19.010 Bambus Öl	2,5 ltr.		61,50/Geb.
T09.018 Edelstahl Clip schwarz inkl. Schrauben 	Fuge 6,0	VPE 50 Stück	39,95 /VPE

Durch die thermische Behandlung der Bambusfasern werden die Nährstoffe in den Zellen entfernt. Dadurch entfällt die Grundlage für Pilzsporen und Mikroorganismen.

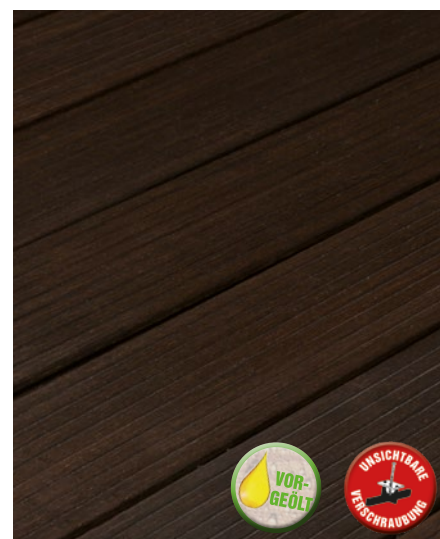

T19.011 TerraBamboo Thermo

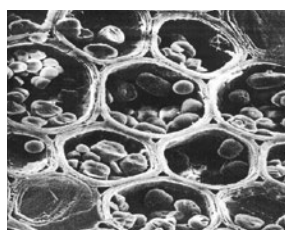

Bambus unbehandelt

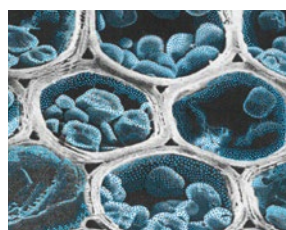

Bambus Keramiktechnologie

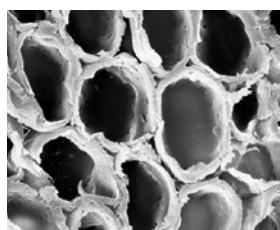

Bambus thermobehandelt

Bambus – der Wunderwerkstoff

Der von uns verwendete Riesenbambus kommt aus nachhaltig bewirtschafteten bäuerlichen Betrieben in der Nähe der Produktionsstätte in China.

Die bis zu 30 Meter hohen Bambusstangen haben einen Durchmesser von ca. 8–18 cm. An einem einzigen Tag sind bis zu 160 cm Wachstum möglich. Geerntet wird nach 5–6 Jahren, sobald die Stangen hart genug sind. Danach wachsen neue Triebe aus den sogenannten Rizomen, die den ganzen Boden im Bambuswald durchsetzen.



Formstabil und langlebig



HART ABER HERZLICH

Sapeli

Sapeli ist eine harte Holzart und lässt sich gut bearbeiten. Es ist sehr formstabil, dadurch entsteht wenig Verzug und die Dielen bleiben gerade. Durch die glatte Oberfläche wirkt die Terrassendiele sehr elegant und edel. Das Design der Terrassendiele ähnelt verlegt einem Schiffsdeck. Unser Sapeli Holz, welches in Afrika heimisch ist, ist FSC®-zertifiziert.

Bangkirai

Bangkirai ist das erste Hartholz, welches in Europa verkauft wurde. Aufgrund der Härte und Beständigkeit gegenüber Witterungseinflüsse ist Bangkirai ein sehr beliebtes Terrassenholz und wird deshalb im Terrassenbau bevorzugt. Bangkirai ist nahezu astfrei. Bangkirai wird als Premium Qualität angeboten, das heißt Sie erhalten die beste Qualität der Terrassendiele.

VORTEILE SAPELI:

- ✓ Pflegeleichtes Holz
- ✓ Hohe Dauerhaftigkeit
- ✓ Keine Inhaltsstoffe, wie Harz usw.

VORTEILE BANGKIRAI:

- ✓ Hohe Beständigkeit
- ✓ Sehr langlebig
- ✓ Leicht zu verarbeiten
- ✓ Geringes Quell- und Schwindverhalten
- ✓ Harte Oberfläche

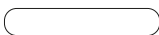
Profil	Maße (mm)	Länge (m)	€/ lfm
T06.005 4s. glatt gehobelt, FSC®	 25 x 145	1,50 – 2,70	12,95
		3,00 – 3,90	13,95
		4,20 – 4,80	15,95

Sapeli hat eine sehr ebene Holzstruktur und einen warmen gold- bis rotbraunen Farbton. Durch die Bewitterung erhält Sapeli im Laufe der Zeit eine schöne silbergraue Patina.

Die passende Unterkonstruktion für Ihre Sapeli Terrassendiele finden Sie ebenfalls bei uns. Sie haben die Wahl zwischen einer Holzunterkonstruktion (Kapur, Bangkirai oder Walaba) oder einer Alu-Unterkonstruktion.

Kommen Sie in unsere Ausstellung – unsere Fachberater beraten Sie gerne.

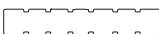
Profil	Maße (mm)	Länge (m)	€/ lfm
T06.007 beids. Strongline 6V-Nuten	 25 x 145	2,45 – 2,75	10,95
		3,05 – 3,96	11,95
		4,27 – 4,88	12,95
T06.008 Kombiprofil	45 x 145	3,05 – 4,27	29,95
T06.010 4s. geriffelt	90 x 90	3,05 3,66	29,95
T06.006 Unterkonstruktion Bangkirai FSC® 2s. geriffelt	45 x 70	3,66 3,96	11,95
T06.015 Unterkonstruktion Kapur	45 x 70	2,45 – 4,88	8,45

Profil	Maße (mm)	Länge (m)	€/ lfm
T06.003 beids. Fineline 6V-Nuten	 25 x 145	1,83 – 2,75	13,95
		3,05 – 3,95	14,95
		ab 4,27	15,95

Itauba ist anfangs olivfarben mit teils schwarzen Adern / Punkten. Diese Punkte, auch „tigerprints“ genannt, sind eine typische Eigenschaft des Holzes, welche durch mineralische Ablagerungen entstanden sind. Das Holz dunkelt unter UV-Licht schnell nach, so dass eine dunkelbraune Farbvarianz entsteht. Durch das Nachdunkeln des Holzes sind die Punkte fast nicht mehr sichtbar.

In langjähriger Erfahrung hat sich Itauba in der Außenanwendung sehr bewährt.

Profil	Maße (mm)	Länge (m)	€/ lfm
T06.004 4s. glatt gehobelt	 21 x 120	1,85 – 2,75	13,95
		3,05 – 3,96	15,95
		4,27 – 5,49	17,95

Ipe ist eines der härtesten Hölzer der Welt. Durch seine hohe Halt- und Widerstandsfähigkeit wird Ipe sehr vielseitig im Außenbereich verwendet. Die charakteristische olivbraune bis dunkelbraune Farbe, verleihen der Terrassendiele eine ansprechende und natürliche Optik. Ipe ist ziemlich pflegeleicht – wenn es unbehandelt im Freien verwendet wird erhält es eine natürliche Vergrauung, ebenso haben Sie aber die Möglichkeit durch Ölen des Holzes die ursprüngliche Farbe beizubehalten.



T06.005 Sapeli

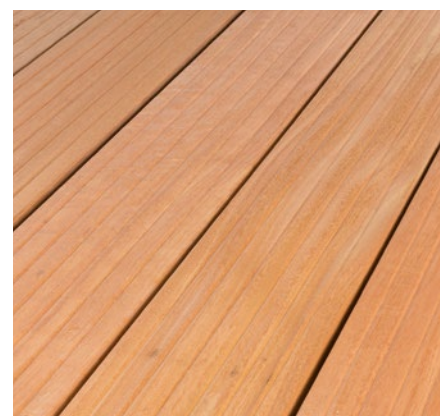

T06.007 Bangkirai Premium, KD

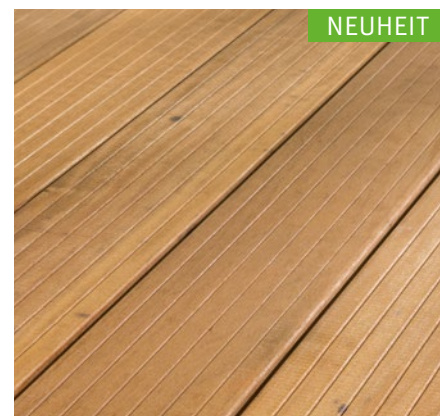

T06.003 Itauba

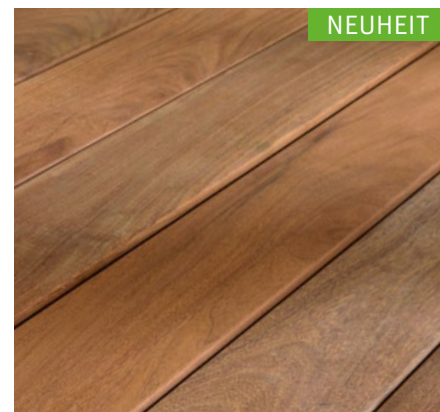

T06.004 Ipe

Einfach und pflegearm



TERRADURA TERRASSENDIELEN

Terradura Terrassendielen bestehen aus Bambus- und Mineralfasern, hochwertig recyceltem Kunststoff und Additiven. Bambus ist ein Gras, welches als die schnellst wachsende Pflanze der Erde gilt. Ein nachhaltiger Rohstoff, der schnell wächst und die Waldressourcen schont.

Terradura hat einen hohen Anteil an Natur- und Mineralfasern und dadurch überlegene Eigenschaften für den Außeneinsatz. Terradura hat eine äußerst dauerhafte Haltbarkeit, eine gute Farbechtheit und ist für alle geeignet, die für viele Jahre einen pflegearmen Terrassenbelag suchen.





Die Oberfläche ist rutschhemmend und barfußfreundlich. Terradura Terrassen sind Werte die bleiben!

VORTEILE:

- ✓ Preiswert oder massiv – ideal um anspruchsvolle Ideen umzusetzen
- ✓ Langlebige Natürlichkeit
- ✓ Kaum Unterhalts- und Renovierungskosten
- ✓ Geringer Verlegeaufwand
- ✓ Kein lästiges Streichen

Schauen Sie unser Video zu Terradura an und verschaffen Sie sich einen Überblick.



Profil	Maße (mm)	Länge (m)	€/ lfm
Kombiprofil – Hohlprofil, gebürstet T09.007 Walnuss* 	25 x 130	4,86*	6,95
Kombiprofil – Massivprofil, gebürstet 1s. genutet, 1s. Fuxprofil T09.008 Maron*  T09.009 Schiefergrau T09.010 Walnuss T09.011 Steingrau	20 x 130	3,64 4,86 6,07	11,45
Kombiprofil 1s. strukturiert, 1s. 7 V-Fugen T09.022 Schiefergrau  T09.023 Walnussgrau T09.024 Steingrau T09.025 Granitgrau	20 x 130	3,64 4,86 6,07	11,45
Kombiprofil 1s. strukturiert, 1s. 7 V-Fugen T09.026 BiColor Sand 	20 x 130	3,64 4,86 6,07	12,95



T09.024 Steingrau



T09.022 Schiefergrau

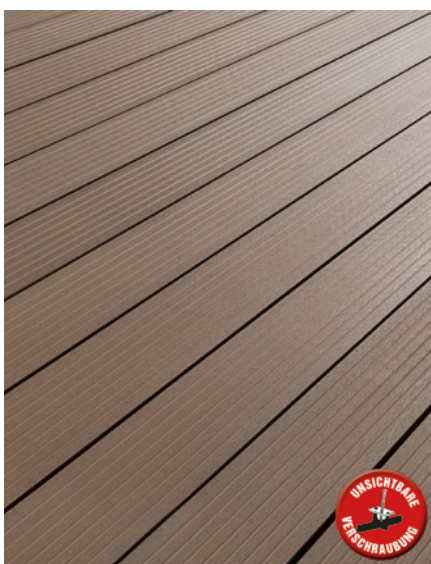

T09.023 Walnussgrau



T09.008 Maron



T09.025 Granitgrau



T09.026 BiColor Sand



T09.011 Steingrau

Exklusive Dimensionen



T09.001 BREITDIELE TERRADURA SCHIEFERGRAU

TERRADURA BREITDIELEN

Die Terradura Breitdiele ist einzigartig in der Dimension und verleiht Ihrer Terrasse eine exklusive Optik. Eine beidseitige Verwendung der Diele ist durch das 2-Seiten Design möglich – Ihren Gestaltungsideen sind keine Grenzen gesetzt.

Auch Unterhalts- und Renovierungskosten fallen kaum an, da die Terrassendielen einfach zu pflegen sind. Bearbeiten lässt sich das Material aus Mineral- und Naturfasern wie Holz.

Profitieren Sie von der langlebigen Natürlichkeit ohne Vergrauen. Machen auch Sie Ihre Terrassen mit der Terradura Breitdiele zum Unikat.



TERRACARE Reinigungs- und Pflege-Tipp

Reinigung mit TERRACARE BPC- / WPC-Grund-Reiniger

Entfernt mühelos und nachhaltig die Verschmutzungen. Nach der gründlichen Reinigung kann mit TERRACARE WPC-Protector die Oberfläche aufgefrischt werden. Dadurch wird die Fläche noch schmutzresistenter. Informationen dazu auf Seite 43.

Profil	Maße (mm)	Länge (m)	€/ lfm
Breitdiele massiv 1s. Wellenprofil, 1s. glatt geschliffen T09.001 Schiefergrau T09.002 Walnuss T09.003 Steingrau T09.027 Granitgrau	20 x 245	3,64 4,86	25,95
Breitdiele massiv 1s. Wellenprofil, 1s. glatt geschliffen T09.028 BiColor Sand	20 x 245	3,64 4,86	28,95

Das Gesamtbild beeindruckt durch weniger Fugen und einen dadurch geringen Verlegeaufwand. Machen Sie Ihre Terrasse mit der Terradura Breitdiele zum Unikat.



T09.001 Schiefergrau, Breitdiele

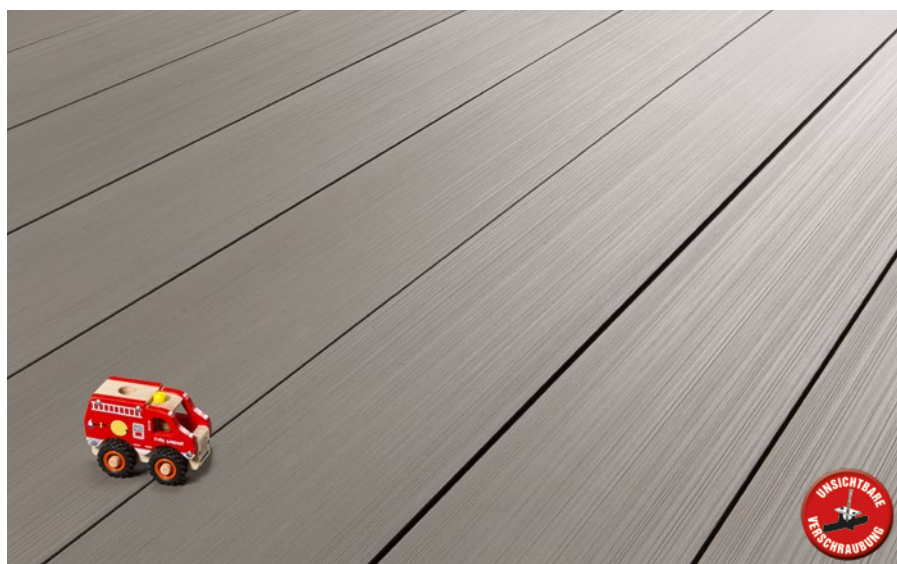

T09.027 Granitgrau



T09.003 Steingrau, Breitdiele



T09.028 BiColor Sand



T09.002 Walnuss, Breitdiele

Sehr robust und fein



T09.012 TERRADURA PROTECTCOLOR EDELHOLZ

TERRADURA PROTECTCOLOR

Terradura Terrassendielen finden überall im Garten ihren Platz. Umwelteinflüsse lassen Farben und Oberflächen natürlicher wirken. Streichen und Ölen wird überflüssig.

Terradura Protectcolor ist ein **ummantelter Verbundwerkstoff** aus Bambusfasern und hochwertigen Kunststoffen. Die Ummantelung überzeugt durch eine natürliche, mehrfarbige Optik.



Die Farb- und Kratzbeständigkeit liegt bei diesem Produkt höher als bei herkömmlichen Verbundwerkstoff-Produkten. Terradura Protectcolor **nimmt über die Oberfläche keine Feuchtigkeit auf. Wasser, Wein oder Fette ziehen nicht in das Produkt ein** und können einfach weggewischt werden.

VORTEILE:

- ✓ Keine Wasserflecken
- ✓ Hohe Farb- und Kratzbeständigkeit
- ✓ Keine Spreiselbildung
- ✓ Kein lästiges Streichen
- ✓ Kaum Unterhalts- und Renovierungskosten
- ✓ Mit normalen Werkzeugen bearbeitbar

Bestellen Sie bequem online oder in unseren Ausstellungen.



Profil	Maße (mm)	Länge (m)	€/ lfm
T09.012 Edelholz 2s. Holzstruktur mit unterschiedl. starker Prägung	 20 x 140	4,86 6,07	17,50
T09.019 Eiche 1s. Holzstruktur mit Bandsägeschnitt	 20 x 140	4,86 6,07	17,50
T09.021 Basalt 2s. Holzstruktur beidseitig verwendbar	 20 x 140	4,86 6,07	17,50

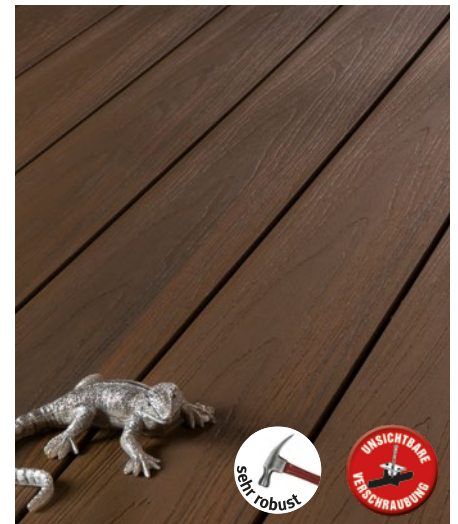

T09.012 Terradura Protectcolor Edelholz



TERRACARE Reinigungs-Tipp

Reinigung mit TERRACARE BPC Grund-Reiniger.
Entfernt mühelos und nachhaltig die Verschmutzungen.
Informationen dazu auf Seite 43.



Durch Verwendung von Terradura Eiche hat man die Möglichkeit einen nahtlosen Übergang von der Terrasse bis zum Fußbodenparkett aus Eiche im Wohnzimmer zu schaffen.



T09.019 Terradura Protectcolor Eiche



T09.019 TERRADURA PROTECTCOLOR EICHE



T09.021 Terradura Protectcolor Basalt

Überzeugende Optik



T09.004 TERRADURA DRIFTWOOD

TERRADURA DRIFTWOOD

Mit umweltfreundlichen Bindemitteln, Additiven und Naturfasern werden in einem einzigartigen Produktionsverfahren die robusten Terradura-Terrassendielen hergestellt.

Die neue Optik von Driftwood Terrassendielen überzeugen durch ihre beidseitig unterschiedlichen Oberflächen. Sie haben die Möglichkeit entweder sich für die Oberfläche mit Altholzcharakter zu entscheiden oder Sie bevorzugen die andere Dielenseite, mit einer modernen glatten Oberfläche.



Beide Oberflächen entsprechen in ihrer Optik und Haptik natürlich vergrautem Holz, so dass mit einem geringen Pflegeaufwand zu rechnen ist.

VORTEILE:

- ✓ Kein lästiges Streichen oder Pflegen
- ✓ Kaum Unterhalts- und Renovierungskosten
- ✓ Langlebige Natürlichkeit
- ✓ Mit normalen Werkzeugen bearbeitbar
- ✓ Kein Splittern
- ✓ Geringer Verlegeaufwand
- ✓ Massiv – dadurch kann man auch anspruchsvolle Architektur umsetzen







Beachten Sie unsere Verlegeanleitung:

Profil	Maße (mm)	Länge (m)	€/ lfm
T09.004 1s. glatt geschliffen 1s. Altholz Bandsägeschnitt 	20 x 140	4,86 6,07	15,95
T09.020 Breitdiele 1s. Wellenprofil, 1s. glatt geschliffen 	20 x 245	3,64 4,86	30,95

TERRADURA ZUBEHÖR

Genauso innovativ wie das Herstellungsverfahren ist das gesamte Konzept der durchdachten Konstruktion und dem unsichtbaren Klammersystem.

Profil	Maße (mm)	Länge (m)	€/ lfm
T09.013 Abschlussprofil Maron, Schiefergrau, Steingrau, Walnuss 	55 x 40	2,90	3,95
T09.014 Unterkonstruktion massiv schwarz 	51 x 38	3,66	8,95
T09.015 Unterkonstruktion hohl schwarz 	60 x 40	2,90	5,95
T09.016 Clip schwarz 	Fuge 4,8	VPE 120 Stück	15,95 / VPE
T09.017 Edelstahlschrauben für Clip schwarz, inkl. Bit T10	3,2 x 40	VPE 120 Stück	13,95 / VPE
T09.018 Edelstahlclip schwarz für Breitdiele inkl. Schrauben 	Fuge 6,0	VPE 50 Stück	39,95 / VPE
T13.019 EPDM Sicherungsband selbstklebend, schwarz	10	à 10 m	22,55 / VPE



T09.004 Terradura Driftwood, massiv



T09.020 Breitdiele

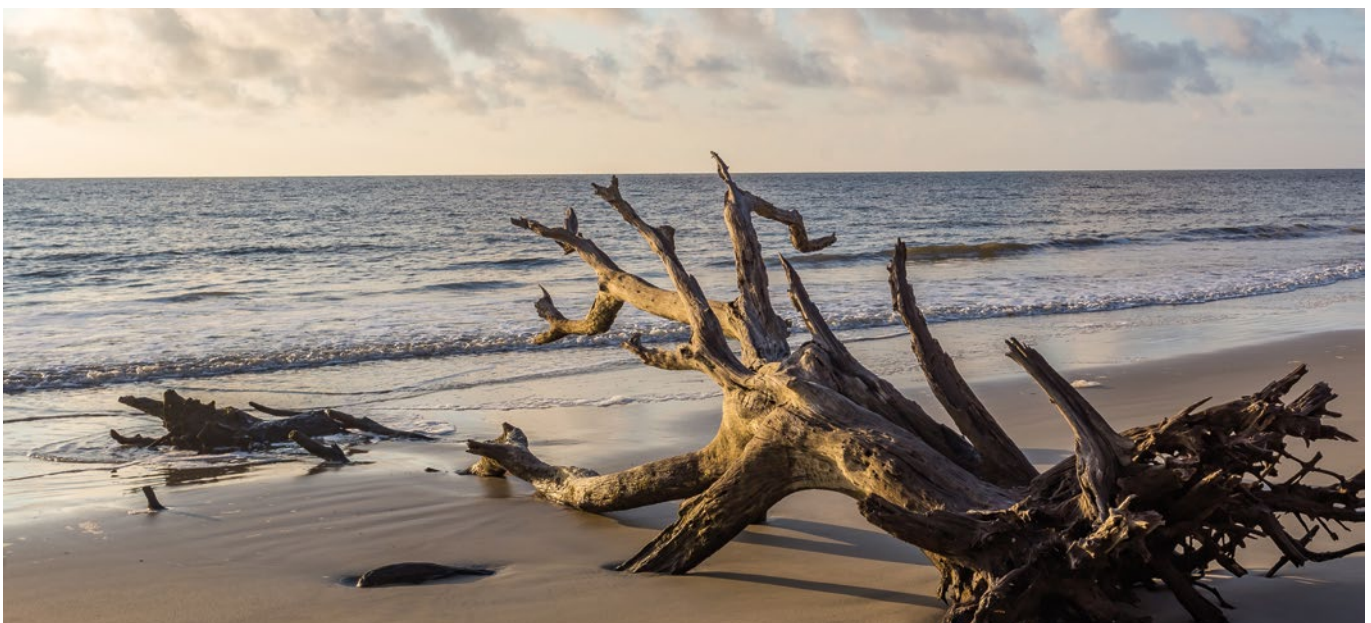



T07.004 Resysta Eiche



T07.003 Resysta Aged Teak

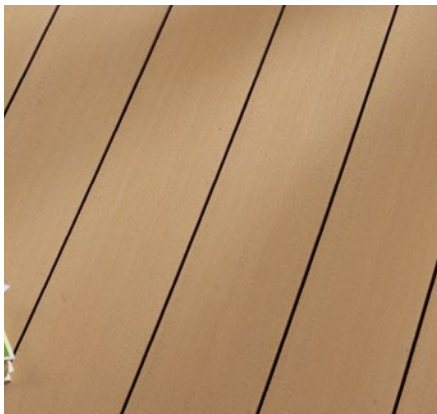

T07.001 Resysta Natur



RESYSTA

Die nachhaltige Terrassendiele der Zukunft.

Das faserverstärkte Hybridmaterial wird zu ca. 60 % aus Reishülsen, zu ca. 22 % aus Steinsalzen und zu ca. 18 % aus Mineralöl hergestellt.

Das Material mit enormer Widerstandsfähigkeit.

Die Terrassendielen können als resistent bezeichnet werden. Aufgrund des Zustands des Materials ist es, einerseits widerstandsfähig vor Umwelt- und Witterungseinflüssen, andererseits auch nachhaltig und schonend zur Umwelt.

Die Terrassendiele, die in Optik und Haptik überzeugt.

Die Terrassendielen werden überall dort eingesetzt, wo die Witterung großen Einsatz auf das Material hat, jedoch trotzdem eine Holzoptik gefragt ist.

Die barfußfreundliche Terrassendiele.







Durch die spezielle Zusammensetzung bleibt die Oberfläche dauerhaft frei von Rissen und es ist keine Splitterung möglich.

Die pflegeleichte Terrassendiele.

Die Terrassendielen sind anspruchslos in der Pflege. Schädlinge und Pilze haben bei Resysta aufgrund seiner Zusammensetzung keinerlei Chance.

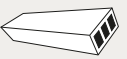
VORTEILE:

- ✓ Wetterfest, wasserfest
- ✓ Formstabil
- ✓ Salzwasserbeständig
- ✓ Pflegeleicht
- ✓ Barfußfreundlich (keine Spreiselbildung)
- ✓ Kein Aufquellen
- ✓ Keine Rissbildung
- ✓ Kein Verrotten
- ✓ Hohe Rutschhemmung (C nach DIN51097)

Profil, vorgeölt	Maße (mm)	Länge (m)	€/ lfm
T07.001 Bodendiele unbehandelt 1s. geriffelt, 1s. glatt 	21 x 124	2,90 3,90*	8,95
Bodendiele T07.003 Aged Teak* oder T07.004 Eiche* glatte Seite behandelt mit 1-K Lasur Farbton Aged Teak oder Eiche mit 2-K-farbloser Schutzlasur, geriffelte Seite unbehandelt 		Aged Teak 3,00 5,00 Eiche 3,00	11,95
T07.005 Unterkonstruktion schwarz für vollflächige Verlegung auf festem Untergrund z. B. Beton 	25 x 38	2,90	3,95
T07.006 Unterkonstruktion schwarz für Verlegung auf festem, punktuellen Untergrund z. B. Waschbetonplatten 	38 x 70	2,90	5,95
T07.007 Abschlussleiste hohl unbehandelt 	20 x 70	3,90	1,50
T07.008 Edelstahlschraube 	3,5 x 30	VPE 100 Stück	9,95 /VPE
T07.009 Clip schwarz 	Fuge 4,0	VPE 100 Stück	21,95 /VPE

Vielfältige Designs



T16.043 ANZIO EICHE SMOKE

KERAMIKFLIESEN

Für jeden Geschmack das passende Design. Ob Holz-, Stein- oder Betonoptik – 36 verschiedene Dekore am Lager. Die heutige Technik macht es möglich! Nachgebildete Oberflächenstrukturen sorgen dafür, dass Ihnen kaum ein Unterschied auffallen wird. Kommen Sie uns besuchen und überzeugen Sie sich selbst.

Profitieren Sie außerdem von der einfachen Pflege und hohen Lebensdauer. So haben Sie jeden Tag viel Freude an Ihren neuen Fliesen.

Bitte beachten Sie, dass die Oberflächentemperatur bei Keramikfliesen im Sommer höher ist als bei Holzterrassen. In unseren Ausstellungen findet jeder seine Traumterrasse. **Habisreutinger bietet Ihnen Qualität und Vielfalt.**

VOORTEILE:

- ✓ Harte Oberfläche
- ✓ Geringe Aufbauhöhe
- ✓ Verrottungssicher
- ✓ Farbbeständige Oberfläche
- ✓ Pflegeleicht
- ✓ Rutschfestigkeit R11
- ✓ Versiegeln oder Imprägnieren ist nicht notwendig
- ✓ Hochwertige Optik
- ✓ Einfache Verlegung
- ✓ Sehr belastbar

Wegen Energieanpassungen kann es zu längeren Lieferzeiten kommen.



Unsere Preiseinsteiger!

Entdecken Sie unsere Preiseinsteiger-Kollektion der kostengünstigen Keramikfliesen und schaffen Sie mit unserer neuen Sonderkollektion ein wunderschönes Ambiente. Unsere Fliesen kombinieren Stil mit hoher Qualität. Verleihen Sie Ihrem Zuhause eine stilvolle Atmosphäre und genießen Sie die Schönheit der Keramikfliesen.

Artikel	Stärke (mm)	Breite x Länge (mm)	€/m ²
T36.001 Oslo	20	600 x 600	39,95
T36.002 Paris	20	600 x 600	39,95
T36.003 Madrid	20	600 x 600	39,95



T36.001 Oslo

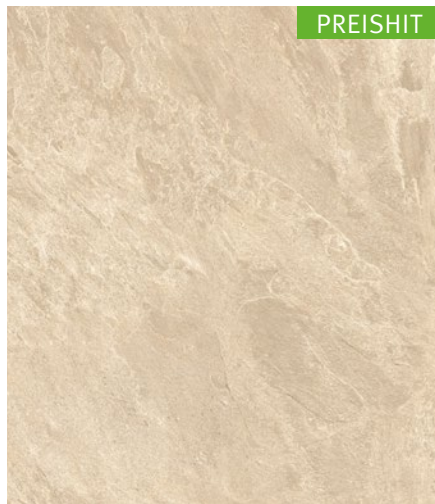

T36.002 Paris



T36.003 Madrid



Artikel	Stärke (mm)	Breite x Länge (mm)	€/m ²
T16.043 Anzio Eiche smoke	20	400 x 1220	59,95
T16.044 Aversa Eiche hell	20	400 x 1220	59,95
T16.002 Genova Eiche grau	20	400 x 1220	59,95
T26.005 Grosseto Eiche gekalkt*	20	400 x 1200	59,95
T16.085 Livorno Eiche braun	20	300 x 1220	59,95
T16.001 Napoli Eiche natur	20	400 x 1220	59,95
T16.084 Ravenna Eiche natur	20	300 x 1220	59,95
T16.003 Verona Eiche Vintage	20	400 x 1220	59,95



T16.043 Anzio Eiche smoke

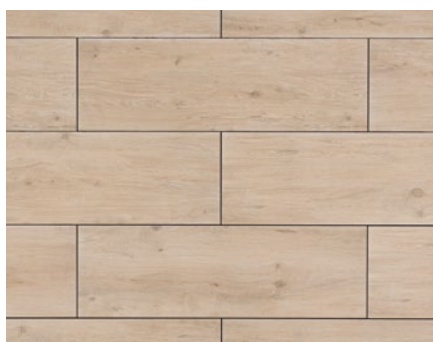

T16.044 Aversa Eiche hell



T16.002 Genova Eiche grau

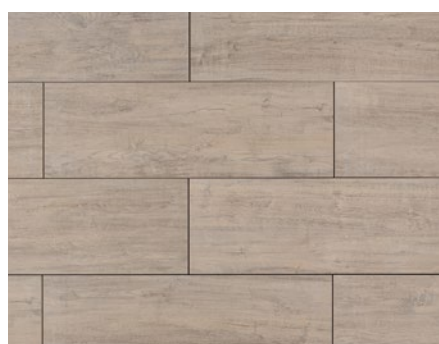

T26.005 Grosseto Eiche gekalkt*

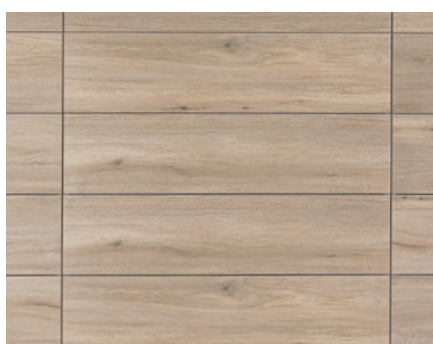

T16.085 Livorno Eiche braun



T16.001 Napoli Eiche natur

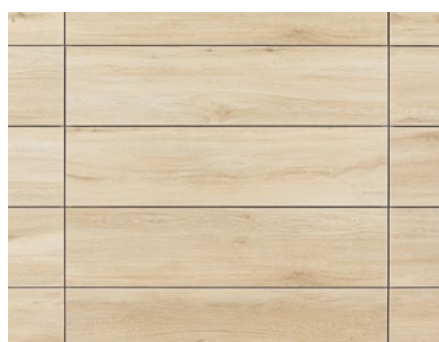

T16.084 Ravenna Eiche natur



T16.003 Verona Eiche Vintage



Weitere elegante Keramikfliesen finden Sie in unserem Katalog.





T26.015 Avellino Schiefer anthrazit



T16.018 Bergamo Platin



T16.017 Firenze Karat



T16.074 Latina Steingrau



T16.076 Marsala Metallgrau



T26.069 Matera Schiefer eisgrau



T16.067 Milano Korallenbeige



T26.066 Parma Travertin silber



T16.075 Prato Stein schiefer



T26.068 Triest Schiefergrau



T26.065 Venezia Travertin sand



T16.073 Vincenza Stein beige

Artikel	Stärke (mm)	Breite x Länge (mm)	€/m ²
T26.015 Avellino Schiefer anthrazit	20	600 x 600	49,95
T16.018 Bergamo Platin	20	610 x 610	49,95
T16.017 Firenze Karat	20	610 x 610	49,95
T16.074 Latina Steingrau	20	610 x 1220	59,95
T16.076 Marsala Metallgrau	20	610 x 610	49,95
T26.069 Matera Schiefer eisgrau	20	600 x 600	49,95
T16.067 Milano Korallenbeige	20	610 x 610	49,95
T26.066 Parma Travertin silber	20	600 x 1200	59,95
T16.075 Prato Stein schiefer	20	610 x 1220	59,95
T26.068 Triest Schiefergrau	20	600 x 600	49,95
T26.065 Venezia Travertin sand	20	600 x 1200	59,95
T16.073 Vincenza Stein beige	20	610 x 1220	59,95



T16.075 PRATO STEIN SCHIEFER



T16.074 LATINA STEINGRAU

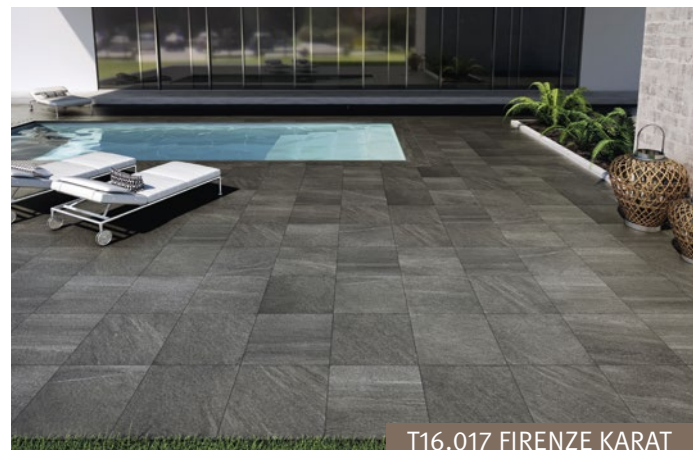

T16.017 FIRENZE KARAT

TERRACARE KERAMIK-REINIGER

Nachhaltiges Reinigungskonzentrat zur gründlichen Reinigung von Keramikfliesen.

- ✓ Löst starke Verschmutzungen aus der Keramik-Struktur
- ✓ Entfernt Algenbeläge
- ✓ Gute Umweltverträglichkeit
- ✓ CO₂-neutral produziert



Artikel	Gebinde	€/Stück
T14.005 Terracare Keramik-Reiniger	2,5 Liter-Kanister	32,50



TERRACARE FÜR KERAMIKFLIESEN



T16.049 Acerra Erdbraun*

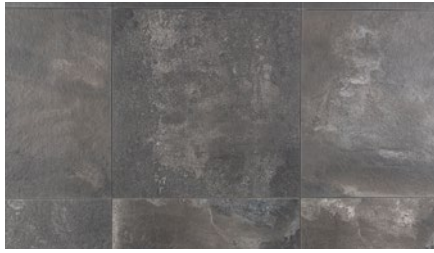

T16.083 Arezzo Graphit



T16.078 Capri Zementbraun



T16.051 Como Corten



T26.072 Ferrara Achatgrau



T16.086 Imola Sand



T16.080 Lucca Tundrabraun



T16.012 Monza Beton hellgrau



T16.082 Novara Schattengrau

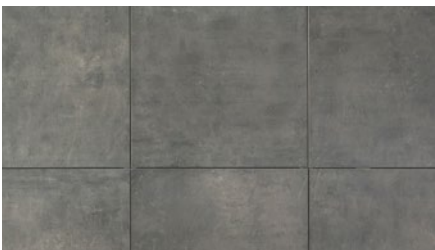

T26.071 Padua Beton anthrazit



T16.014 Palermo Beton dunkelgrau

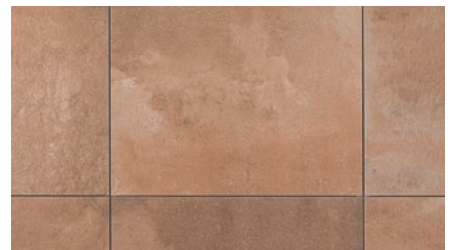

T16.081 Pesaro Torfbraun

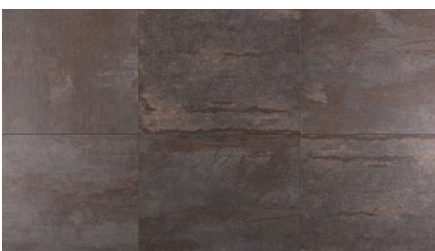

T16.025 Pisa Stahlblau*



T16.079 Pompeji Zementcreme



T16.013 Rimini Beton mittelgrau



T26.070 Salerno Betongrau



T16.077 Sorrent Zementgrau



T16.053 Tivoli Rauchgrau

Artikel	Stärke (mm)	Breite x Länge (mm)	€/m ²
T16.049 Acerra Erdbraun*	20	900 x 900	59,95
T16.083 Arezzo Graphit	20	900 x 900	59,95
T16.078 Capri Zementbraun	20	900 x 900	59,95
T16.051 Como Corten	20	900 x 900	59,95
T26.072 Ferrara Achatgrau	30	600 x 600	69,95
T16.086 Imola Sand	20	610 x 610	49,95
T16.080 Lucca Tundrabraun	20	900 x 900	59,95
T16.012 Monza Beton hellgrau	20	610 x 610	49,95
T16.082 Novara Schattengrau	20	900 x 900	59,95
T26.071 Padua Beton anthrazit	30	600 x 600	69,95
T16.014 Palermo Beton dunkelgrau	20	610 x 610	49,95
T16.081 Pesaro Torfbraun	20	900 x 900	59,95
T16.025 Pisa Stahlblau*	20	900 x 900	59,95
T16.079 Pompeji Zementcreme	20	900 x 900	59,95
T16.013 Rimini Beton mittelgrau	20	610 x 610	49,95
T26.070 Salerno Betongrau	30	600 x 600	69,95
T16.077 Sorrent Zementgrau	20	900 x 900	59,95
T16.053 Tivoli Rauchgrau	20	900 x 900	59,95

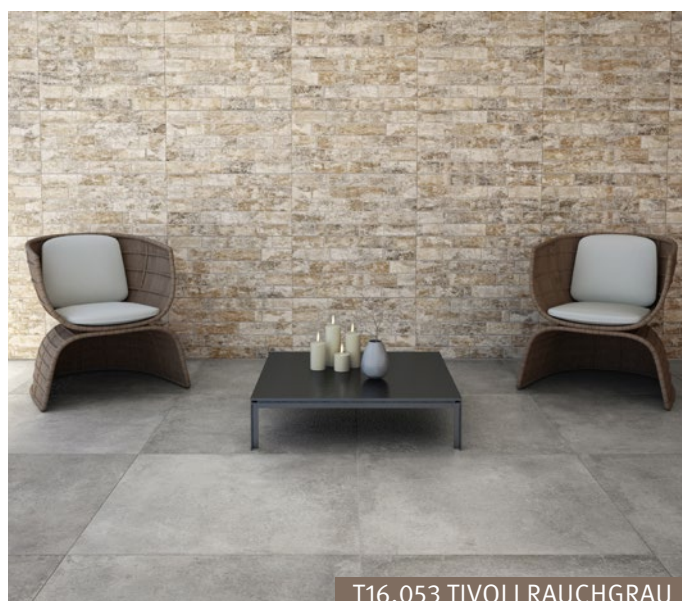

Verstellfüße Professional

Verlegung mit Verstellfüßen Professional

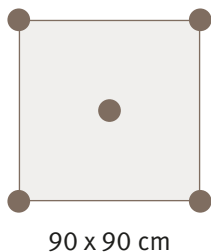
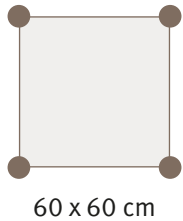
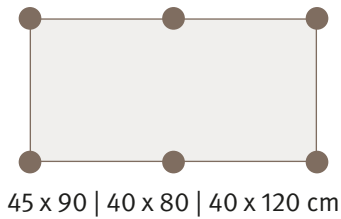

Unsere Verstellfüße Professional bieten ein Komplettsystem für alle Konstruktionslösungen. Sie sind ebenfalls für den öffentlichen Bereich zugelassen.



Mehr Informationen zur Verlegung:

Artikel	Maße (mm)	€/Stück
T16.033 Verstellfuß Professional	28 – 42	3,95
T16.034 Verstellfuß Professional	42 – 60	4,50
T16.035 Verstellfuß Professional	60 – 90	5,70
T16.036 Verstellfuß Professional	90 – 145	6,95
T16.037 Verstellfuß Professional	145 – 245	8,95
T10.032 Fliesenkreuzpad, stapelbar, Verlegehöhe 10 mm	10 mm 15 Stk.	22,45 / VPE
T16.054 Abstandshalter, Fugenbreite 3 mm		0,60
T16.055 Pad, Unterlage für Fliesen, dämpfend	Stärke: 1 mm	0,50
T16.056 Balkenträgerauflage für Alu- und Holzkonstruktion		0,85
T16.057 Neigungsausgleicher		2,95
T16.058 Wasserwaage		69,95
T16.059 Wandabstandshalter		1,50
T16.060 Pad für Wandabstandshalter	Stärke: 1 mm	0,50
T16.061 Schlüssel zum Einstellen der Stelzlagerhöhe		8,95
T16.062 Randplatte zur Abstüzung der Platte am Rand der Terrasse	Stärke: 1 mm	1,55
T16.063 Ausgleicher für Pad für Randplatte	Stärke: 1 mm	1,05

Verstellfüße Basic





Artikel	Maße (mm)	€/Stück
T13.024* Verstellfuß Basic	21 – 31	2,95
T13.025* Verstellfuß Basic	30 – 46	3,45
T13.026* Verstellfuß Basic	44 – 74	3,95
T13.027* Verstellfuß Basic	71 – 128	4,45
T13.028* Verstellfuß Basic	124 – 234	5,45
T13.029* Basic Schwingkopf		0,60
T13.030* Schlüssel		34,95

Artikel		€/Stück
 <p>PROFI-TIPP: Konstruktions- verklebungen einfach und unkompliziert</p>	T16.040 H751 Supergrip Xtreme grau	Randabschlüsse mit Alu Abschlussprofil T10.006 / 7 und Aluwinkel T10.008 / 9 einfach auf saubere Keramikfliesen kleben. Auch für Fixierungen auf Clip Fliesenkreuz T10.012. H751 Supergrip Xtreme Schneller 1K-SMP Hochleistungsklebstoff 450 gr.-Kartusche
	T16.041 H751 Supergrip Xtreme schwarz	
	T16.042 H751 Supergrip Xtreme weiß	

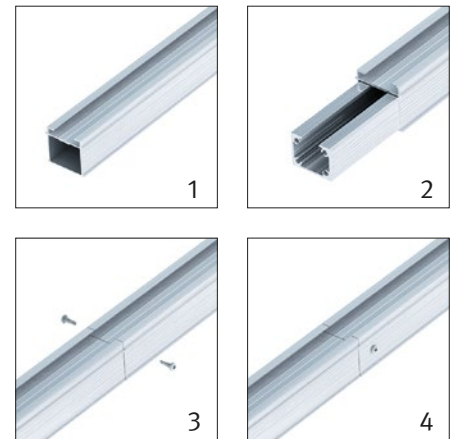
Verbindung mit Längsverbinder



Artikel		€/VPE
	T10.012 Clip Fliesenkreuz	VPE: 25 Stk. inkl. Schrauben 45,90
	T10.023 Bohrschraube für Fliesen- kreuz mit Alu-Flachschiene	42 x 17 mm VPE: 100 Stück 9,40
	T10.013 Trittschallband	selbstklebend, 8 mm breit, 2 mm stark, VPE: 5 Rollen à 10 lfm 38,95
	T10.026 Randclip für Keramikfliese	VPE: 25 Stk. inkl. Schrauben 45,90
	T10.028 Fliesenanschlag Edelstahl für Alu-UK	VPE: 10 Stk. inkl. Schrauben 53,80

Artikel		Maße (mm)	Länge (m)	€/ lfm
	T10.003 Alu-Schiene, blank	40 x 60	2,40 5,60	11,95
	T10.004 Alu-Schiene, schwarz eloxiert	40 x 60	5,60	12,95
	T10.005 Flachschiene, blank	22 x 60	2,40 5,60	9,95
	T10.010 Längsverbinder Alu für 40 x 60 mm Alu-Schiene		VPE: 4 Stk. inkl. Schrauben	29,95 / VPE
	T10.011 Querverbinder Alu für 40 x 60 mm Alu-Schiene		VPE: 8 Stk. inkl. Schrauben	32,45 / VPE

Verbindung mit Querverbinder

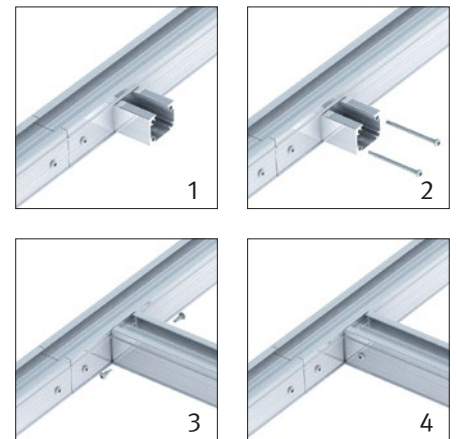









Artikel		Maße (mm)	Länge (m)	€/ lfm
	T10.002 Rand- / Mittel-Tragprofil, Alu eloxiert	100 x 64	5,60	46,95
	T10.006* Abschlussprofil, eloxiert	30 x 60	2,40	12,95
	T10.007* Abschlussprofil, schwarz eloxiert	30 x 60	2,40	13,95
	T10.008* Aluwinkel, eloxiert	30 x 30	2,40	6,95
	T10.009* Aluwinkel, schwarz eloxiert	30 x 30	2,40	7,95





Artikel	Maße (mm)		€/Stück
 Zug-Clip für Alu-Schiene und Holzunterkonstruktion	T11.001 A2 schwarz, 5 mm Fuge	VPE: 100 Stk.	1,20
	T11.003 A2 schwarz, 5 mm Fuge für Terradura	VPE: 100 Stk.	1,20
	T11.004 A4 schwarz, 5 mm Fuge für Robinie	VPE: 100 Stk.	1,40
 Bohrschraube f. Zugclip mit Alu-Flachschiene, schwarz	4,2 x 2,8	VPE: 100 Stk.	20,45 /VPE
 Verstellfuß	10 – 20		3,95
 Verstellfuß	18 – 36		3,95
 Verstellfuß	35 – 60		4,15
 Verstellfuß	60 – 115		4,65
 Verstellfuß	115 – 220		5,45
 Clip Verbindung für Alu-Unterkonstruktion		VPE: 30 Stk.	34,95 /VPE
 Verlängerung für Verstellfuß	T13.038 Verlängerung für Verstellfuß 25 mm		1,45
	T13.039 Verlängerung für Verstellfuß 50 mm		1,95
	T13.040 Verlängerung für Verstellfuß 100 mm		2,45
 Terrassenzwinde Spannkraft ca. 150 kg, Klemmbereich bis 970 mm, bündige Spannbacke für Start- und Enddiele		VPE: 1 Stk.	48,95 /VPE

Artikel	VPE	€/VPE
 T13.042 / T13.043 Dila C-Terrassenverbinder für unsichtbare Befestigung auf Holz- und Alu-Unterkonstruktion für Dielenstärke 20–28 mm inkl. Schrauben 4,2 x 22 mm 4,2 x 33 mm	100 Stück	69,95
	300 Stück	174,95

Artikel	Maße (mm)	VPE	€/Stück
 T13.007 Hartholzbohrer mit Senker und Tiefenstop verstellbar, für Holz- Unterkonstruktion	5	1 Stück	34,95
	T13.007 Hartholzbohrer mit Senker, für Alu-Unterkonstruktion	4,8	1 Stück
 T13.008 GUMO Distanz- / Belüftungsband (Trennung von Deckbelag und Unterkonstruktion)	7 x 15	Länge: 10 m	3,10 / lfm

Artikel		Maße (mm)	VPE	€/VPE
	T13.009 REFIX Gummi Granulatrolle, selbstklebend (Trennung von Unterkonstruktion und Untergrund)	8 x 60	Länge: 5 m	5,25 / lfm
	T13.010 Wurzelvlies schwarz, 50 g / m² Schutz gegen Unkrautwuchs	1500 x 10000		19,40 / Stk.
	T13.011 Ausgleichspad PUR-gebundene Gummi-granulatplatte	3 x 60 x 90 8 x 60 x 90 20 x 60 x 90	60 Stück 24 Stück 12 Stück	19,40 9,95 9,95
	T13.012* Baso Distanzhalter 6 mm Fuge (zusätzliche Trennung von Deckbelag und Unterkonstruktion)		100 Stück	27,95
	T13.023 Distanzhalter 7 mm Fuge		100 Stück	24,95
	T13.013 REFIX Distanzstern für 4, 5, 6, 7, 8 mm Fugenabstand		4 Stück	14,95
	T10.033 IsoPad mit Beschichtung, verhindert Weichmacherwanderung (PVC verträglich)	5 x 200 x 200	30 Stück	47,95
	T13.016 Befestigungsschraube für Unterkonstruktion 1 Stk. SDS Bohrer, 1 Stk. Profibit	7,5 x 92	50 Stück	33,50
		7,5 x 72	50 Stück	25,95
	T13.017 Terrassenplatte Gehweg gefast, grau	400 x 400 x 42	1 Stück	5,60 / Stk.



Artikel		Maße (mm)	VPE	€/VPE
	T13.001 Terrasoschraube für Hartholz, selbstbohrend, nicht rostender Edelstahl Empfehlung: Hartholzbohrer mit Senker	5 x 40	100 Stück	27,95
		5 x 50	100 Stück	29,95
		5 x 50	500 Stück	135,50
		5 x 60	100 Stück	31,95
		5 x 60	500 Stück	143,50
		5 x 70	100 Stück	42,95
		5 x 80	100 Stück	48,95
		5 x 80	500 Stück	219,95
		5 x 90	100 Stück	59,50
	T13.004 Terrasoschraube für Alu-UK	5,5 x 40	100 Stück	35,95
		5,5 x 40	500 Stück	166,95
		5,5 x 45	100 Stück	38,95
		5,5 x 45	500 Stück	178,95
		5,5 x 50	100 Stück	39,95
		5,5 x 50	500 Stück	184,95
		5,5 x 60	100 Stück	43,50
		5,5 x 60	500 Stück	199,95
	T13.006* Terratool Terrasoschraube Edelstahl gehärtet	5 x 50	100 Stück	11,95
		5 x 60	100 Stück	13,95

AKTION





Langanhaltende Starkregenfälle sind heute keine Seltenheit mehr.

Eine Folge der Starkniederschläge sind Wasserschäden. Der zuverlässigen und schnellen Ableitung des Niederschlagswassers kommt also eine wichtige Rolle zu.

Zeitgemäße Bauweise bedingt ein abgestimmtes Entwässerungssystem. Der geringe, bis kaum vorhandene Niveauunterschied von Außen- zu Innenbereich, macht eine exakte Abstimmung notwendig. Überschüssiges Oberflächenwasser oder Schlagregen von Terrassen, Grün- oder Flachdächern werden somit abgeleitet.

Schützen Sie Ihr Haus dauerhaft durch ein sicheres Entwässerungssystem, welches einfach montierbar ist.





Artikel	Maße (mm)	€/ lfm
 T10.016 Entwässerungsrinne verzinkt höhenverstellbar: 80 – 110 mm	Breite: 155 Länge: 1000	87,95
	T10.017 Entwässerungsrinne verzinkt höhenverstellbar: 100 – 130 mm	Breite: 155 Länge: 1000
 T10.021 Entwässerungsrinne verzinkt fixe Höhe 25 mm, zur direkten Verschraubung auf Unterkonstruktion	Breite: 155 Länge: 1000	33,95
 T10.019 Abdeckrost 150 mm Edelstahl, Linearrost, Längsstab 3 mm, Länge: 1000 mm	für Rinnenbreite 155	302,95
 T10.020 Abdeckrost 150 mm verzinkt, Maschenrost, MW 30 x 10, Länge: 1000 mm	für Rinnenbreite 155	48,95
 T10.018 Endkappe für Entwässerungsrinne		12,95 / Stk.

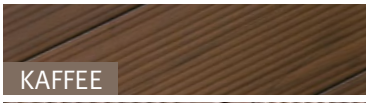

Lüftungsprofile

Artikel	Maße (mm)	€/ VPE
 T10.024 Entwässerungsprofil inkl. Clips, Distanzhalter, Abstandshalter, Schrauben	150 x 21 Länge: 1800	47,95
 T10.014* Lüftungsprofil, silber eloxiert	20 x 96 Länge: 2400	23,95 / lfm
 T10.025* Auflagerprofil für Lüftungsprofil T10.024	17 x 18 Länge: 1880	5,95
 T10.027* Lüftungsprofil Clip inkl. Schrauben für T10.014 und T10.015	5 Stk. / VPE	19,95

Artikel	Farbton	€/Geb.	
T14.007 Terracare Hydrostop Holzöl Holzöl auf Basis nachwachsender Rohstoffe • Stark wasserabweisend • UV-Schutz • Zugelassen für Kinderspielzeug 2,5 Liter-Dose	 AMBRA	59,95	
	 KAFFEE		
	 PATINAGRAU		
T14.006 Terracare Holz-Reiniger Nachhaltiges Reinigungskonzentrat für Holzterrassen • Entfernt Schmutz, Algen, Vergrauung... • Reduziert Oxidationsflecken • Gute Umweltverträglichkeit • CO ₂ -neutral produziert 2,5 Liter-Kanister		34,25	
T12.005 Meister Pinsel		70 mm	5,25 / Stk.
		100 mm	6,15 / Stk.
		140 mm	7,25 / Stk.
T14.003 Terracare Hirnholzschutz, farblos	Gebindegröße 0,25 ltr.	20,25	

Für Holzterrassen



Professionelle Auffrischung



vor der Überarbeitung

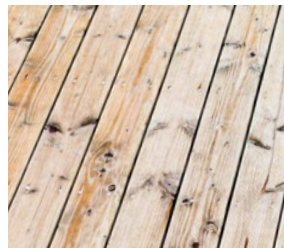

nach Reinigung mit TERRACARE Holzreiniger

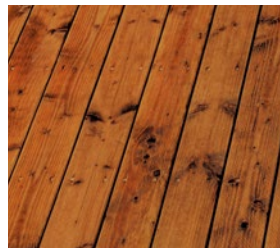

nach Pflegeanstrich mit TERRACARE Hydrostop Holzöl

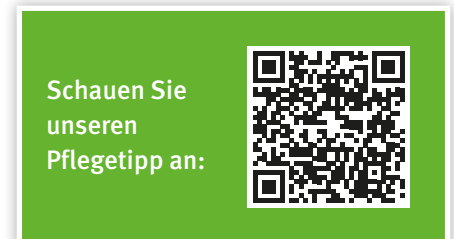

Artikel	Gebinde-Größe	€/Geb.
T14.009 Terracare BPC- /WPC Grundreiniger, farblos	2,5 ltr.	34,25
T12.007 Terradura Intensivreiniger, farblos	0,25 ltr.	7,95
T14.004 Terracare WPC-Protect Nachhaltige Erstbehandlung und Auffrischung von WPC, BPC, Resysta.	2,5 ltr.	61,25
T14.005 Terracare Keramik-Reiniger Reinigungskonzentrat zur gründlichen Reinigung von Keramikfliesen.	2,5 ltr.	32,50

Für BPC-, WPC- und Keramik-Terrassen





Besuchen Sie unsere Ausstellung!

Unsere Terrassenbeläge finden Sie auch in unseren Ausstellungen. Erleben Sie die Vielfalt der verschiedensten Terrassenbeläge. Lassen Sie sich von Optik und Haptik inspirieren.

Vereinbaren Sie jetzt gleich Ihren persönlichen Beratungstermin.

AUSSTELLUNG HABISREUTINGER



88250 Weingarten

Schussenstraße 22
Tel.: 0751 4004-0

Mo – Fr 8:00 – 18:00 Uhr
Sa 8:30 – 12:30 Uhr

72622 Nürtingen

Metzinger Straße 47
Tel.: 07022 24442-0

Mo – Fr 9:00 – 18:00 Uhr
Sa 9:00 – 14:00 Uhr

78467 Konstanz

Line-Eid-Straße 9
Tel.: 07531 5977-0

Mo – Fr 8:00 – 18:00 Uhr
Sa 8:30 – 12:30 Uhr

**78573 Wurmlingen /
Tuttlingen**

Daimlerstraße 3
Tel.: 07461 1788-0

Mo – Fr 8:00 – 18:00 Uhr
Sa 8:30 – 12:30 Uhr

79108 Freiburg

Mooswaldallee 4
Tel.: 0761 595212-0

Mo – Fr 8:00 – 18:00 Uhr
Sa 8:30 – 12:30 Uhr

**86368 Gersthofen /
Augsburg**

Augsburger Straße 130 A
Tel.: 0821 263672-0

Mo – Fr 8:00 – 18:00 Uhr
Sa 8:30 – 12:30 Uhr

86825 Bad Wörishofen

Karl-Benz-Straße 17
Tel.: 08247 31074-0

Mo – Fr 8:00 – 18:00 Uhr
Sa 8:30 – 12:30 Uhr

87437 Kempten

Heisinger Straße 43
Tel.: 0831 570570-0

Mo – Fr 8:00 – 18:00 Uhr
Sa 8:30 – 12:30 Uhr

89231 Neu-Ulm

Wegenerstraße 9 / 1
Tel.: 0731 98578-0

Mo – Fr 8:00 – 18:00 Uhr
Sa 8:30 – 12:30 Uhr

Buchen Sie jetzt Ihren Beratungstermin:



Irrtümer und Preisänderungen vorbehalten. Drucktechnisch bedingte Farbabweichungen sind möglich. Gedruckt auf umweltfreundlichem Papier.

Böden Türen Plattenwerkstoffe Oberflächen Schnittholz Terrassen Fassaden Baustoffe



www.habisreutinger.de