

2024

Siniat
**Produkt-
handbuch**

#SiniatTrockenbau

Der neue Siniat Systemselektor

Finden Sie die perfekten Trockenbauprodukte, um Ihr Projekt mit innovativen Siniat Lösungen auszustatten.

Der Siniat Systemselektor ist unser kostenloser Service für Fachhändler:innen, Installateur:innen und Techniker:innen.

Wir helfen Ihnen, die besten Produkte am richtigen Ort für Ihr Projekt zu finden.



Im Web



Als App



DAS PRAKTISCHE WERKZEUG ZUR AUSWAHL VON SINIAT SYSTEMEN



IHR PARTNER FÜR TROCKENBAU-PRODUKTE & SYSTEM-LÖSUNGEN

Mit hervorragender technischer Expertise unterstützt Siniat Sie in allen Phasen Ihres Projektes. Als kompetenter Partner bieten wir verlässliche Planungssicherheit, die Grundlage für die erfolgreiche Abwicklung Ihres Bauvorhabens. Ein erfahrenes Team bildet die Basis für Flexibilität und schnelle Entscheidungen.

Das umfassende Produktprogramm reicht von Hochleistungs-Gips- und Zementplatten für Brand-, Schall- und Feuchteschutz, über Standardplatten und maßgeschneiderten Lösungen mit Formteilen bis hin zu Spachtelmassen für beste Oberflächenqualitäten. Metallprofile und Zubehör sowie abgestimmte Services runden unser Angebot für wirtschaftliche und sichere Lösungen ab.

Neben Produkten und Komponenten für DIN-konforme Konstruktionen stellen wir den Entscheidern und Netzwerkpartnern im Planungs- und Bauprozess ein umfangreiches Angebot geprüfter und zertifizierter Systeme zur Verfügung.

Alle Plattenwerkstoffe und Spachtelmassen von Siniat sind dabei funktional und technologisch optimal aufeinander abgestimmt. Bei der Wahl der übrigen genormten Bauteilkomponenten bietet Siniat im deutschen Markt die größtmögliche Freiheit.

Trockenbauunternehmen, Fachhandel und alle am Bau Beteiligten profitieren somit von der größtmöglichen Anwendungsvielfalt bei Siniat.

Als junge Marke mit traditionsreicher Herkunft entwickeln wir uns und unser Leistungsangebot permanent weiter. Fundiertes Wissen und jahrzehntelange Erfahrung machen uns zum versierten Spezialisten und technischen Experten im Trockenbau.

WO SIE WAS FINDEN



SINIAT – ALLGEMEINES

Etex Building Performance GmbH	S.6-7
Alles aus einer Hand mit Siniat	S.8-9
Spezielle Hinweise	S.10-11
Baustellenlogistik	S.12
Logistik-Service	S.13
Lieferungen und Selbstabholer	S.14
Ladungs- und Arbeitssicherheit	S.15
Palettenservice und Palettenrückholung	S.16
Kundenservice	S.17



GIPSPLATTEN

Übersicht Gipsplatten	S.20-21	LaDura	S.44-45
Eigenschaften Gipsplatten	S.23	LaPlura	S.46-47
Plattentypen und -arten	S.24	Flamtex A1	S.48-51
Kantenarten	S.25	LaCoustic	S.52-53
Transport und Lagerung	S.26	LaMassiv	S.54-55
Verarbeitung	S.27	LaLegra	S.56-57
EasyBoard	S.28-29	LaCurve	S.58-59
LaGyp	S.30-33	LaCombi PS	S.60-61
LaFlamm	S.34-37	LaProtect	S.62-63
LaHydro	S.38-41	Weather Defence	S.64-65
LaDeko	S.42-43	Resistex	S.66-67
		Defentex	S.68-69
		Solidtex ISB	S.70-71



ZEMENTPLATTEN

Übersicht Zementplatten	S.74
Kantenarten	S.75
Duripanel	S.76-91



SPACHELMASSEN

Pallas Spachtelmassen	S.94	Pallas finish und Pallas mix	S.99
Oberflächenqualitäten	S.95	Pallas easy und Pallas base	S.100
Pallas Eigenschaften	S.96-97	Pallas deko und Pallas hydro	S.101
Pallas fill B und Pallas fill	S.98	Siniat mix	S.101
		Pallas fix 60	S.103



DESIGN & SPEZIALPRODUKTE

Übersicht Form- und Frästeile	S.107
Formteile	S.108–109
LaArt	S.110–111
LaForm	S.112–113
Form- & Frästeile	S.114–118
Plattenzuschnitte und Riegel	S.119–121
RaumSysteme	S.122–125

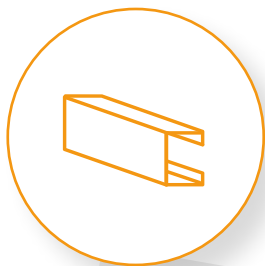

PROFILE

Standard Metallprofile	S.128–131
Profile und Zubehör	S.132–135
Metallprofile mit Korrosionsschutz	S.136–139
Metallprofile mit Korrosionsschutz C5-M	S.140–141

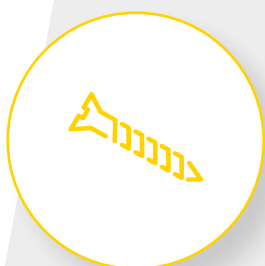

ZUBEHÖR

Speziell für LaProtect	S.144–145	Korrosionsgeschützte	S.162–169
Speziell für Flamtex A1	S.147	Produkte und Zubehör	
Speziell für LaCoustic	S.149		
Siniat Schrauben	S.150–153		
Siniat Bewehrung	S.154–155		
Metallunterkonstruktionen	S.156–157		
Verbindungszubehör	S.158–161		



INDEX / KONTAKTDATEN

Technische Beratung und Schulungen	S.172	AGB – DE und CH	S.174–177
Verantwortung und digitale Kommunikation	S.173	AGB – AT	S.178–180
		Support und Standorte	S.181
		Impressum	S.182

Etex Building Performance GmbH

Etex ist eine internationale Unternehmensgruppe

Die Etex Group ist einer der führenden Baustoffhersteller für innovative, nachhaltige und wirtschaftliche Baulösungen mit Sitz in Belgien. Mit Geschäftsaktivitäten in Europa, Lateinamerika, Afrika und Asien verfügt die Etex Group über umfassendes Know-how in der Herstellung und Vermarktung hochwertiger Baumaterialien und Lösungen.

Die Organisation gliedert sich in 4 Geschäftsbereiche: Etex Exteriors, Etex Industry, Etex Residential Roofing und Etex Building Performance GmbH (EBP). Die Etex Group steht für qualitativ höchste Sicherheitsstandards, diese bilden die Grundlage für effektive Arbeitssicherheit eines jeden Mitarbeiters.



45
Länder



102
Unternehmen

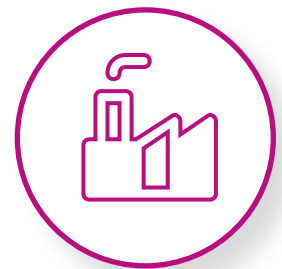

160
Produktionsstandorte



>13.500
Teamkolleg:innen



3,714 Mrd.
Umsatz



6
Innovationszentren



Etex Building Performance GmbH in Deutschland, Österreich und der Schweiz – individuelle Lösungen durch mehr Angebotstiefe

Siniat punktet als technischer Experte im Trockenbau mit ausgezeichnetem Fachwissen in allen Bereichen des trockenen Innenausbaus. Promat bietet als Experte im Brandschutz ein ausgefeiltes, am Markt hochgeschätztes Portfolio an Lösungen im bautechnischen Brandschutz.

Im Zusammenspiel bieten sich unschlagbare Vorteile, sichere Antworten und gute Argumente für eine erfolgreiche Bauabnahme Ihrer Projekte. Unser Wir gewinnt und unser gemeinsames Wachstum bietet weitreichende Möglichkeiten.



Gipsplattenwerke in:
Hartershofen,
Lippendorf
und Peitz



ca. 900 Mitarbeiter



Werk Peitz



[www.instagram.com/
Trockenbauguide](https://www.instagram.com/Trockenbauguide)



[www.facebook.com/
SiniatTrockenbau](https://www.facebook.com/SiniatTrockenbau)



[www.youtube.com/
SiniatTrockenbau](https://www.youtube.com/SiniatTrockenbau)



www.siniat.de

Alles aus einer Hand mit Siniat!

Siniat liefert die richtige Lösung für alle Anforderungen und bietet maximale Möglichkeiten bei den Systemkomponenten

Siniat bietet für den deutschen Markt wirtschaftliche Lösungen mit Sicherheit für jeden Anwendungsbereich. Neben Produkten und Komponenten für DIN-konforme Konstruktionen stellen wir den Entscheidern und Netzwerkpartnern im Planungs- und Bauprozess ein umfangreiches Angebot geprüfter und zertifizierter Systeme für spezielle Anforderungen zur Verfügung. Alle Plattenwerkstoffe und Spachtelmassen von Siniat sind dabei funktional und technologisch optimal aufeinander abgestimmt.

Darüber hinaus bietet Ihnen Siniat auch Profile und Zubehör. Alles, was Sie benötigen aus einer Hand. Nicht weil sie es müssen, sondern weil unsere Komponenten für sie die beste Wahl sind. Siniat bietet somit die größtmögliche Anwendungsvielfalt, Freiheit und Sicherheit und Service für die ausführenden Trockenbauunternehmen, den Fachhandel und andere am Bau Beteiligten.

Siniat Produkte



Siniat Gipsplatten



Profile

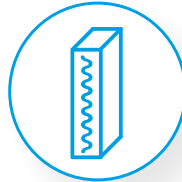

Dämmstoffe



Zubehör



Pallas Spachtelmassen

Alles aus einer Hand.
Nicht, weil sie müssen, sondern
weil es die beste Wahl ist.

Geprüfte Sicherheit

SICHER bauen mit genormten und geprüften Systemen
FLEXIBEL bei der Wahl der Konstruktionskomponenten
BEWÄHRT mit dauerhaft zuverlässiger Produktqualität

Prüfzeugnisse für den deutschen Markt:
Sie finden unsere Prüfzeugnisse unter
www.siniat.de/siniathek



DER NEUE
SINIAT SYSTEM-
SELEKTOR

Im Web



Als App



Alles aus einer Hand, weil sie die Wahl haben.

Genormte Systeme

Offene Systeme werden mit in Deutschland genormten, herstellerneutralen Produkten und Komponenten erstellt. Die Eigenschaften sind über die Normen nachgewiesen.

Bsp. Einfachständerwand, 2-lagig beplankt

- Trennwand nach DIN 18183
- Konstruktionsaufbau nach DIN 18181
- Standsicherheit nach DIN 4103 + DIN 18183
- Schallschutz nach DIN 4109 Bb.1 Bauteilkatalog
- Brandschutz nach DIN 4102-4 Bauteilkatalog
- Produkte nach DIN/Norm sind frei zur Ausführung wählbar



Platte: Herstellerneutral
Dämmung: Herstellerneutral
Spachtel: Herstellerneutral
Profile: Herstellerneutral
Zubehör: Herstellerneutral

Geprüfte offene Systeme von Siniat

Mindestens ein herstellerspezifisches Produkt in Kombination mit frei wählbaren Norm-Komponenten. Die Eigenschaften sind über AbP, aBG oder ETA nachgewiesen.

Bsp. Freitragende Unterdecke

Hersteller – Systemeigenschaften geprüft für:

- Brandschutz (nach AbP)
- Tragfähigkeit (nach Prüfbericht)
- Siniat Gipsplatten und Spachtel als abgestimmte Konstruktionskomponenten
- Offen zur Wahl bleiben i. d. R. Dämmstoffe, Profile und / oder Zubehör



Platte: Siniat Platte
Dämmung: Herstellerneutral
Spachtel: Siniat Spachtel
Profile: Herstellerneutral
Zubehör: Herstellerneutral

Geprüfte Spezial-Systeme

Alle wesentlichen Komponenten sind herstellerspezifisch definiert. Die Eigenschaften sind über AbP, aBG oder ETA nachgewiesen.

Bsp. Raumsysteme

Alleinstellungsmerkmale von Sondersystemen mit hoher Leistungsfähigkeit:

- Große Spannweiten
- Hohe Raumhöhen
- Schall- u. Brandschutz
- Starke Auflasten
- Nach AbP / aBG
- Alle wesentlichen Produkte sind herstellerspezifisch festgelegt



Platte: Siniat Platte
Dämmung: Herstellerneutral
Spachtel: Siniat Spachtel
Profile: Siniat Profile
Zubehör: Siniat Zubehör



Spezielle Hinweise

Sonderpalettierung

In den Tabellen finden Sie Informationen zu „Stückzahl pro Palette“. Bei allen von dieser Stückzahl abweichenden Palettierungswünschen handelt es sich um Sonderpalettierungen. Für diese wird ein Aufschlag berechnet.

Mindestbestellmengen

Für einige unserer Produkte gilt eine Mindestbestellmenge. Diese sind durch ein Sternchen mit Fußnote gekennzeichnet bzw. separat aufgeführt. Profile für Metallunterkonstruktionen werden generell im Klein- oder Großbund angeboten und geliefert. Dadurch wird sichergestellt, dass der jeweilige Bund unbeschadet und einsatzfähig bei Ihnen angeliefert wird.

Lieferungen Duripanel

Die Holzzementplatte Duripanel wird in Neubeckum produziert und von dort geliefert. Daher sind Duripanel-Lieferungen nicht mit anderen Siniat-Produkten kombinierbar.



Sonderlängen

Platten

Sonderlängen können unter bestimmten Voraussetzungen durch Rückschnitte ausgehend von Standardmaßen erfolgen.

Dies gilt für LaGyp (GKB, GKBI) und LaFlamm dB (GKF, GKFI) jeweils in der Breite von 1.250 mm, in einer Dicke von 12,5 mm und der Kantenform HRAK.

Sonderlängen werden ab einer Auftragsmenge von 3.000 m² produziert, sofern technisch möglich, ohne Mehrkosten. Dabei können bis zu 5 % mehr gefertigt werden, die vom Auftraggeber abzunehmen sind. Sonderlängen müssen innerhalb von 1 Monat abgenommen werden.

Bei abweichenden Materialien und / oder Formaten erstellen wir Ihnen gerne ein individuelles Angebot.

Profile

Sonderlängen ≤ 2.000 mm bzw. > 6.000 mm, max. 12.000 mm, Zuschlag 30 %.

Gewicht

Die Gewichtsangaben in den Tabellen stellen Durchschnittswerte dar. Das Gewicht pro Palette bzw. pro Quadratmeter ist abhängig vom Lieferwerk.

Lieferungs- und Zahlungsbedingungen

Unsere Lieferungs- und Zahlungsbedingungen sind Bestandteil aller Angebote und Verträge. Sie werden ausdrücklich in Vertragsbeziehungen einbezogen.

Die Lieferungs- und Zahlungsbedingungen finden Sie im Kapitel Kontakt oder aktuell unter:

DE: www.siniat.de/de-de/agb

AT: www.siniat.at/de-at/agb

CH: www.siniat.ch/de-ch/agb



Baustellenlogistik

Die von Ihnen bestellten Siniat Trockenbaustoffe müssen zur richtigen Zeit am richtigen Ort sein. Wir bieten Ihnen ein umfangreiches Angebot an bedarfsgerechten Logistikleistungen: von klassischen Lager- oder Baustellenbelieferungen über Kranlogistik bis hin zum Palettenrückholservice.

Eine fachgerechte Materialdisposition und rechtzeitige Planung der Transport- und Entladegeräte sind Teil unserer

Erfolgsstrategie. Wir helfen Ihnen, lohn- und zeitintensive Transport-, Entlade- und Verteilvorgänge zu optimieren und Materialbeschädigungen zu vermeiden.

Um Ihre Logistikanforderungen zu erfüllen, stimmen Sie bitte alle Termine für beauftragte Logistikleistungen individuell und verbindlich mit dem Siniat Kundenservice ab.



Logistik-Service

LOGISTIKLEISTUNG	TARIFE FÜR LKW* Selbstentladung	MINDESTBETRAG JE Abladestelle (bis 10 t pauschal)
Absetz-Kran	Aktuelle Tarife sehen Sie auf unserer Homepage (Siehe QR-Code unten)	Aktuelle Tarife sehen Sie auf unserer Homepage (Siehe QR-Code unten)
Autostapler		
13 m-Kran		
18 m-Kran		
24 m-Kran		
27 m-Kran		
30 m-Kran		
35 m-Kran		
		PREIS
Sonderverpackung	Abweichende Palettierung Gipsplatten Abweichende Anzahl Profile (Groß-, Kleinbund) Umreifung von Paletten Hauben (lose beigelegt – keine Rücknahme) Folienverpackung gewickelt (keine Rücknahme)	Aktuelle Tarife sehen Sie auf unserer Homepage (Siehe QR-Code unten)
Paletten	Gipskartonplatten-Paletten EURO-Paletten	
Palettenrückholservice		
Paketdienst	Express mit Termin Paketdienst Standard	
Formteilservice	Lieferpauschale pro Auftrag	
Stornierung Auftrag		



Lieferungen und Selbstabholer

Lieferungen

Die Mindestbestellung- / anlieferung pro Entladestelle liegt bei 10 Tonnen.

Wir berechnen einen Mindermengenzuschlag pro Entladestelle bei Anlieferung von weniger als 10 Tonnen.

Duripanel-Lieferungen sind nicht mit anderen Siniat Produkten kombinierbar.

Lieferzeiten werden individuell vereinbart.

Selbstabholer

Selbstabholer erhalten mit der Auftragsbestätigung einen verbindlichen Abholtermin; außerhalb dieses Termins können wir keine Garantie für Produktverfügbarkeit und pünktliche Ladung geben. Bitte beachten Sie, dass in all unseren Werken nur eine seitliche Be- / Entladung möglich ist.

Zudem kann über das TISLOT-System die Abholung einfach und individuell organisiert werden. Um das Zeitfenster-Management von TRANSPOREON nutzen zu können, loggen Sie sich unter dem folgenden Link ein:

<https://tinyurl.com/qkw3st4>

Transportnummer und **Kundennummer** in die Anmeldemaske eingeben (Beides erhalten Sie mit einer separaten E-Mail – automatisiert).

Die **Kundennummer** ist gleichzeitig Ihre **Debitorennummer** bei der Etex Building Performance GmbH.

Nach dem **Login** gelangen Sie zur **Zeitfensterbuchung**, die direkt mit der eingegebenen Nummer verknüpft ist.

Abholkunden sind für den Rücktransport von GKPP- und Euro-Paletten in das Ursprungswerk selbst verantwortlich.

Sonstige Kosten

Die Berechnung von Logistikkosten und Zuschlägen erfolgt mit der Warenrechnung; zusätzliche Kosten, die z.B. durch Mehraufwand bei der Anlieferung auftreten, werden nachbelastet.

Lieferungen erfolgen innerhalb Deutschlands nur auf dem Festland.

Bei Lieferungen ins Ausland, insbesondere in die Schweiz, werden Maut, Schwerlastabgaben (LSVA), Verzollungsgebühren und zusätzliche Abgaben separat in Rechnung gestellt.

Etex BP behält sich das Recht vor, das jeweilige Lieferwerk selbst zu bestimmen.

Hinweise zu Logistikpreisen

Für die Krantarife ist eine Entladezeit von einer ¼ Stunde je Tonne die Basis. Die Entladezeit beginnt mit dem Eintreffen des Fahrzeugs auf der Baustelle. Kosten je zusätzlich angefangene ½ Stunde. Bitte haben Sie dafür Verständnis, dass Fremdmaterialverkranungen durch uns nicht mehr angeboten werden. Die Logistikkosten werden in der Warenrechnung berücksichtigt.



Ladungs- und Arbeitssicherheit

Siniat steht für Sicherheit

Sicherheit hat für uns oberste Priorität. Dabei geht es nicht nur um unsere, sondern auch besonders um Ihre Sicherheit. Uns ist es sehr wichtig, dass die gesetzlichen sowie firmeninternen Richtlinien eingehalten werden.

Informationsplakate in unseren Werken weisen Ihre Fahrer, auch Subunternehmer, auf unsere Sicherheitsrichtlinien hin.

Für Ihren Fahrer bedeutet das: Er benötigt seine persönliche Schutzausrüstung und muss mit den Regeln der Ladungssicherheit vertraut sein.

Persönliche Schutzausrüstung

Auf unseren Werksgeländen ist die Schutzausrüstung Pflicht. Diese besteht aus Schutzhelm, Sicherheitsweste, Sicherheitsbrille und knöchelhohen Sicherheitsschuhen der Klasse S3. Kurze Hosen sind aus Sicherheitsgründen nicht erlaubt. Im gesamten Verladebereich ist es wichtig, dass geeignete Arbeitskleidung getragen wird.

Bitte weisen Sie Ihre Fahrer darauf hin, sich entsprechend zu verhalten und die persönliche Schutzausrüstung (PSA) immer dabei zu haben.

Ladungssicherheit einplanen

Für die Sicherung der Ladung müssen gesetzliche Vorgaben beachtet werden. Deshalb sind geeignete Mittel zur Sicherung wie Gurte, Kantenschoner und Ratschen unerlässlich und mitzuführen. Beachten Sie bitte die Informationen in den „Verlade- und Transportbedingungen für Frachtgüter der Gipsindustrie“ sowie das „Infoblatt der StBG und der Gipsindustrie zur sicheren Verladung von Gipsplatten und -säcken“.

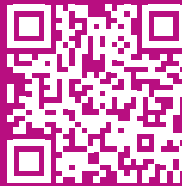

Weitere Hinweise finden Sie auch unter:

www.ladungssicherung-baustoffe.de

Freie Fahrt
für den
Trockenbau

www.siniat.de



Palettservice und Palettenrückholung

Für eine fehlerfreie und vor allem sichere Lagerung und den Transport unserer Produkte setzen wir spezifizierte Mehr- bzw. Einweg-Paletten ein. Um die Qualität dieser Paletten noch besser überwachen zu können, werden unsere Paletten mit einem Stempel versehen. Nur diese Paletten stammen von ausgesuchten und geprüften Herstellern.

Unsere Produkte werden nur auf Paletten mit diesem Zeichen geliefert.

Beispiel:



Wir nehmen nur gekennzeichnete Mehrweg-Paletten zurück.

Gutschriftsfähige Paletten

- Verwendung von trockenem, unbelastetem Nadelholz (Tanne, Fichte, Kiefer)
- 5 Bretter je Seite
- gebräuchlichste Breiten: 600 mm, 1200 mm, 1250 mm
- Kennzeichnung durch einen Stempel GKPP
- Palette ist winklig (90°)

Generell werden nur reparaturfähige Mehrweg-Paletten aus dem Hersteller-Paletten-Pool, die als GKP-Paletten (GKPP) gekennzeichnet sind, und EURO-Paletten zurückgenommen.

EURO-Paletten müssen sich in einem einwandfreien Zustand befinden und entsprechend gekennzeichnet sein. Bitte beachten Sie, dass in all unseren Werken nur eine seitliche Be- / Entladung möglich ist.

Palettenrückholung

Wird die Ware durch Siniat angeliefert, bieten wir folgenden Paletten-Rückhol-service an:

Mindestabholmengen:

- Händlerlager = 50 Stck.
- Baustelle = 25 Stck.

Die Paletten werden innerhalb von 15 Werktagen, nach Abholbestätigung, kostenpflichtig abgeholt. Eine Rückholung von Europaletten erfolgt nur in Verbindung mit GKP-Paletten.

Bei einer Palettenabholung berechnen wir eine Mindestabholgebühr von 25 Stck. GKPP.

Unter folgender E-Mail-Adresse können Sie die Palettenrückholung beantragen: paletten.bp.de@etexgroup.com

Rückholung vom Kundenlager

Die Paletten sind so bereitzustellen, dass eine Abholung mit einem Normalfahrzeug (Tautliner) vom Händlerlager gewährleistet ist.

Rückholung von der Baustelle

Die Paletten sind auf einem verladefähigen Platz, gestapelt, gereinigt und vollzählig zu übergeben.

So sollte Ihre gutschriftsfähige EURO-Palette aussehen:



Die gutschriftsfähigen Paletten sind frei von Verschmutzungen und Abfall abzugeben.

So sollte Ihre Palette nicht aussehen:



Beispiele für Paletten, die die Kriterien einer gutschriftsfähigen Palette nicht erfüllen.

Kundenservice

TEAM / REGION	E-MAIL	VORWAHL	TELEFON
DEUTSCHLAND			
Team Deutschland	siniat.bp.de@etexgroup.com	+49 (0) 2102	49 3 422
ÖSTERREICH			
Team Österreich	info.at@etexgroup.com	+43 (0) 732	6912 0
SCHWEIZ			
Team Schweiz	info.ch@etexgroup.com	+41 (0) 79	9319 469



Siniat Vertriebskarte

Ihren zuständigen deutschen Ansprechpartner im Außendienst finden Sie unter:
www.siniat.de/kontakt

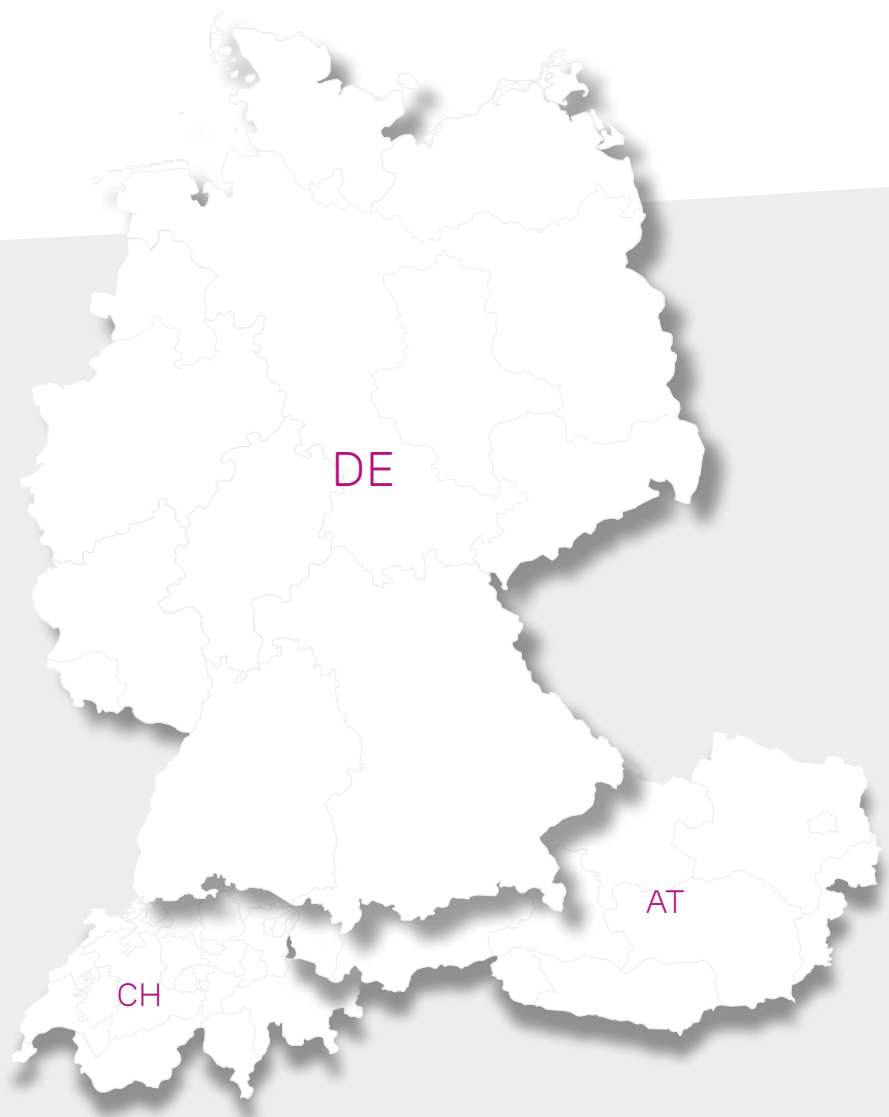

[www.instagram.com/
Trockenbauguide](https://www.instagram.com/Trockenbauguide)



[www.facebook.com/
SiniatTrockenbau](https://www.facebook.com/SiniatTrockenbau)



[www.youtube.com/
SiniatTrockenbau](https://www.youtube.com/SiniatTrockenbau)



www.siniat.de

Genial
Vielseitig





SINIAT GIPSPLATTEN

In der großen Auswahl von Siniat finden Planer und Architekten, Trockenbauer und Fachhändler die passenden Gipsplatten-Produkte für ihr Bauvorhaben. Für alle Anforderungen bietet Siniat eine hochwertige Lösung – im offenen System für Wand und Decke oder als komplettes Raumsystem.

Das Produktsortiment erfüllt hohe Anforderungen durch professionelle Oberflächen für spezielle Einsatzgebiete. Je nach Ausführung erfüllt eine Platte mit Vliesarmierung hohe Anforderungen im Brand-, Schall-, Nässe- oder Wärmeschutz – eben genial vielseitig.

Übersicht Gipsplatten

PLATTE	KANTE	DICKE mm	LÄNGE mm	BREITE mm	EN 520	DIN 18180/ ÖNORM B 3410
Plattenzuschnitte	4×SK	9,5/ 12,5/ 15,0	2000-3000	109-1140 109-1140 109-1140 109-1140	A	GKB
Plattenzuschnitte	4×SK	9,5/12,5/15,0/18,0	2000-3000	109-1140 109-1140 109-1140 109-1140	DF	GKF
Riegel	SK	25,0/37,5/50,0	50/75/100	2500	A	GKB
EasyBoard	HRAK	9,5	2000	1250	A	
	HRK	9,5	2000/2600	600	A	
	HRK	10,0	1500	1000	A	
	HRAK	12,5	2000	1250	A	
	HRK	12,5	2000/2600	600	A	
	HRK	12,5	2600	625	A	
	AK	12,5	2000	1250	A	
EasyBoard imprägniert	HRK	12,5	2000/2600	600	H3	
	HRK	12,5	2500	625	H2	
	HRAK	12,5	2000/2500	1250	H2	
	AK	12,5	2000	1250	H2	
	HRAK	18,0	2000	625	H2	
LaGyp	HRAK	12,5	2000/2500/2600/2750/3000	1250	A	GKB
	HRK	12,5	2000	625	A	GKB
	HRAK	15,0	2000	1250	A	GKB
	AK	12,5	2000	1250	A	GKB
	VK	12,5	2000/2500	1250	A	GKB
LaGyp imprägniert	HRAK	12,5	2000/2500/3000	1250	H2	GKBI
	AK	12,5	2000	1250	A	GKBI
LaFlamm dB/ LaFlamm	HRAK	12,5	2000/2500/3000	1250	DF	GKF
	HRAK	15,0	2000/2500	1250	DF	GKF
	HRAK	18,0	2000/2500	1250	DF	GKF
	AK	12,5	2000	1250	DF	GKF
	VK	15,0	2500	1250	DF	GKF
LaFlamm dB/ LaFlamm imprägniert	HRAK	12,5/15,0/18,0	2000	1250	DFH2	GKFI
LaHydro	AK	12,5	2000/2500	1250	EN 15283-1: GM-FH1I	
LaDeko	HRAK	12,5	2000/2500	1250	A	GKB

PLATTE	KANTE	DICKE mm	LÄNGE mm	BREITE mm	EN 520	DIN 18180/ ÖNORM B 3410
LaDura	HRAK	12,5/15	2000	1250	DFH11R	GKFI
LaPlura Classic	HRAK	12,5/15	2000	1250	DEFH11R	GKFI
Flamtex A1	HRAK	15,0/20,0/25,0	2000	1250/625	EN 15283-1	GM-FH2
	VK	15,0/20,0/25,0	2000	1250	EN 15283-1	GM-FH2
LaCoustic Comfort	verschiedene Lochbilder		1188/1200	1998/2000	EN 14190	
LaHydro Akustik	verschiedene Lochbilder		1152/1150/1200	1998/2000	EN 14190	
LaMassiv	HRAK	20,0/25,0	2000	625	DFR	GKF
LaMassiv imprägniert	HRAK	20,0/25,0	2000/2600	625	DFH2R	GKFI
LaLegra	HRAK	25,0	2000	625	A	GKB
LaLegra imprägniert	HRAK	25,0	2000	625	H2	GKBI
LaCurve	AK	6,5	3000	1200	D	-
LaCombi PS	HRAK	12,5+20 12,5+30	2500	1250	EN 13950	
LaProtect	HRK	12,5+0,5 12,5+1,0 12,5+1,5 12,5+2,0 12,5+2,5 12,5+3,0	2000/2600	625	EN 14190	
Weather Defense	VK	12,5	2500	1200	EN 15283-1	
Resistex	HRAK	12,5	2000	1250	DEH21R	GKFI
Defentex	VK	12,5	2500/3000	1200	EN 15283-1	
Solidtex ISB	HRAK	12,5	2000/3000	1250	DEFH11R	

























































Deckenunterkonstruktionen mit Siniat

Trockenbau im Deckenbereich ist sehr anspruchsvoll. Es gilt eine sichere, leicht zu montierende Konstruktion zu erstellen, die dauerhaft frei von Rissen bleibt. Siniat bietet Know-how und Material von der Gipsplatte über die Unterkonstruktion bis zur Schraube.

Eigenschaften Gipsplatten

	BRAND-SCHUTZ	FEUCHTE-RESISTENZ	AKUSTIK (RAUM-AKUSTIK)	SCHALL-SCHUTZ (BAU-AKUSTIK)	HOHE STABILITÄT/STOSS-FESTIGKEIT	OBER-FLÄCHENGÜ-TE/OPTIK	BESONDERHEIT	ANWENDUNGSBEREICH
EasyBoard		 imprägniert					★	Die besonders nachhaltige Gipsplatte Nachhaltige und effiziente Lösung für alle Anwendungen, wo keine besonderen Anforderungen gestellt werden.
LaGyp		 imprägniert					★	Die Bauplatte für die professionelle Anwendung Der Allrounder als Raumteiler und sonstige Anwendungen ohne spezielle Anforderung
LaFlamm		 imprägniert					★	Wirtschaftlicher Brandschutz Brandschutzplatte für mittlere Anforderung
LaHydro							★	Höchste Feuchteresistenz Anwendung in feuchter Umgebung mit höchstem Anspruch
LaDeko							★★★	Q3 Oberfläche Q3 Oberfläche ohne Verspachtelung der gesamten Fläche
LaDura/ LaPlura							★	Höchste Stabilität Anwendung in Bereichen mit starker mechanischer Beanspruchung
Flamtex A1							★	Höchster Brandschutz Für höchste Brandschutzanforderung (z. B. für Bekleidung von statisch relevanten Bauteilen)
LaCoustic							★★★	Akustikdecke Gelochte Platte für Akustikdecken zur Minimierung von Umgebungsgeräuschen
LaHydro Akustik							★	Akustikdecke in feuchter Umgebung Gelochte Platte für Akustikdecken zur Minimierung von Umgebungsgeräuschen in feuchter Umgebung
LaMassiv		 imprägniert					★	Hohe Stabilität Die Platte für wirtschaftliche Schachtwände und Brandschutzdecken mit hohen Anforderungen an Brandschutz
LaLegra		 imprägniert					★	Leichte, dicke Gipsplatte Die wirtschaftlichste Lösung zur dicken Beplankung von Vorsatzschalen in häuslichen Bädern
LaCurve							★★	Dünne, formbare Platte Die flexibelste Platte
LaCombi PS								Platte mit Dämmung Gipsplatte inkl. Wärme- und Schalldämmung
LaProtect								Bleikaschierte Platte Strahlenschutz mit klassischen Bleikaschierten Platten
Weather defence							★	Höchste Feuchteresistenz Die witterungsfeste Außenplatte
Resistex							★	Höchste Stabilität Einbruchhemmende Wände
Defentex							★	Höchste Feuchteresistenz Die stabile Außenplatte
Solidtex ISB							★	Hohe mechanische Anforderungen und Stoßbelastungen Anwendung in Bereichen mit starker mechanischer Beanspruchung



Plattentypen und Plattenarten

Für Gipsplatten nach DIN 18180/ÖNORM B 3410 gilt seit Oktober 2006 die Produktnorm EN 520. Mit dieser europäischen Produktnorm ändern sich die Kurzbezeichnungen für Gipsplatten.

Diese setzen sich nach **EN 520** aus den Plattentypen (Eigenschaften) zusammen.

- **Typ A:** Standard Gipsplatte
- **Typ D:** Gipsplatte mit definierter Dichte
- **Typ F:** Gipsplatte mit verbessertem Gefügezusammenhalt bei hohen Temperaturen
- **Typ H:** Gipsplatte mit reduzierter Wasseraufnahmefähigkeit (H1, H2 und H3)
- **Typ I:** Gipsplatte mit erhöhter Oberflächenhärte
- **Typ P:** Putzträgerplatte
- **Typ R:** Gipsplatte mit erhöhter (Biegezug-) Festigkeit
- **Typ E:** Gipsplatte für die Beplankung von Außenwandelementen

DIN Bezeichnungen und nationale Anforderungen werden in einer Restnorm **DIN 18180**: „Gipsplatten – Arten und Anforderungen“ geregelt und behalten weiter ihre nationale Gültigkeit. Für Österreich ist dies in der ÖNORM B 3410 festgelegt.

Gipsplatten aus der Weiterbearbeitung nach **EN 14190**

- LaCombi
- LaProtect
- LaCoustic Comfort

Kennzeichnung

Siniat Gipsplatten sind auf der Sichtseite mit Schraubmarkierungen, auf der Plattenrückseite mit Herstellungshinweisen und Angaben für den Verwendungszweck gekennzeichnet.

SINIAT GIPSPLATTEN	KURZBEZEICHNUNG	
	EN 520	DIN 18180 / ÖNORM B 3410
EasyBoard	A H3 H2	
LaGyp	A H2	GKB GKBI
LaFlamm dB / LaFlamm	DF DFH2	GKF GKFI
LaMassiv	DFR DFH2R	GKF GKFI
LaLegra	A H2	GKB GKBI
LaDeko	A	GKB GKF
LaCurve	D	-
LaDura	DFH1IR	GKFI
LaPlura Classic	DEFH1IR	GKFI
Solidtex ISB	DEFH1IR	-
Resistex	DFH2IR	GKFI

FASERVERSTÄRKTE PLATTE MIT VLIES- ARMIERUNG	KURZBEZEICHNUNG
	EN 15283-1
LaHydro (AbZ Z-9.1-745)	GM-FH1I
Flamtex A1	GM-FH2
Weather Defence	GM-I
Defentex	R

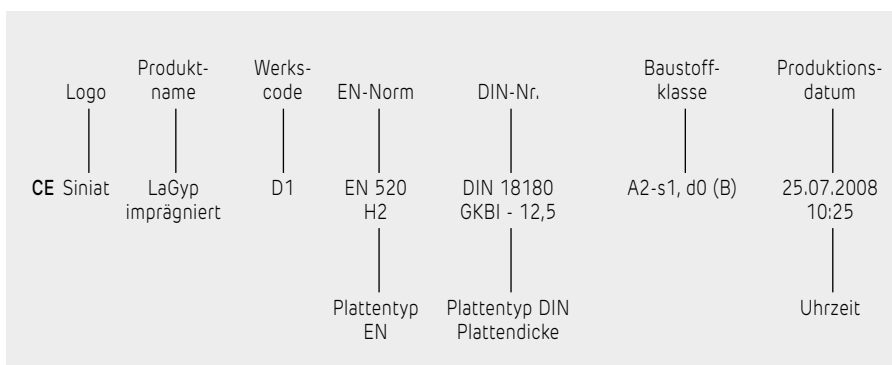

Beispiel

Kantenarten

Siniat Gipsplatten haben unterschiedliche, der Anwendungsart entsprechend ausgebildete kartonummantelte Längskanten.

HRAK – halbrunde abgeflachte Kante

Vorzugsweise zur Verspachtelung **ohne** Bewehrungsstreifen mit Fugenspachtel „Pallas fill“.

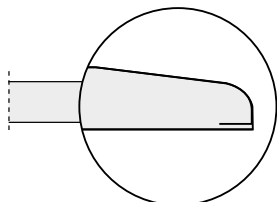

RK – runde Kante

Vorwiegend für den Do-it-yourself-Bereich. Verspachtelung mit Fugenspachtel „Pallas fill“ ohne Bewehrungsstreifen.

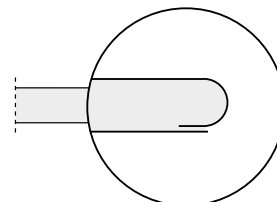

AK – abgeflachte Kante

Verspachtelung nur mit Bewehrungsstreifen mit Fugenspachtel „Pallas fill B“.

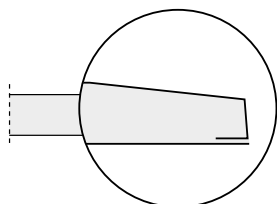

SK – scharfkantig geschnittene Kante

Querkanten (Stirnkanten) sind scharfkantig geschnitten.

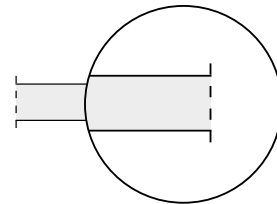

HRK – halbrunde Kante

Vorwiegend für den Do-it-yourself-Bereich. Verspachtelung mit Fugenspachtel „Pallas fill“ ohne Bewehrungsstreifen.

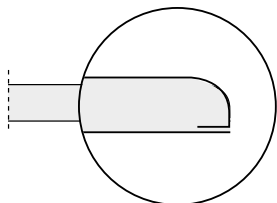

SKF – gefaste Kante

Querkanten (Stirnkanten) sind bei 2 m langen HRAK-Platten angefast (außer GKB 9,5 mm).

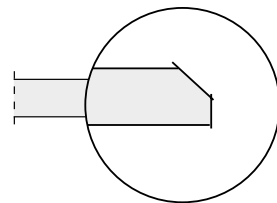

VK – volle Kante

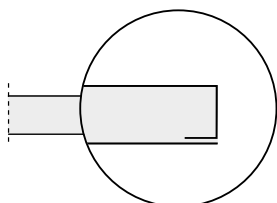

WK – Winkelkante

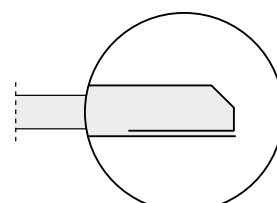

Transport und Lagerung

TROCKENBAU MIT SYSTEM

Sichere Handhabung auf der Baustelle

Um eine hohe Qualität beim Ausbau mit Siniat Gipsplatten zu erreichen, sollten die nachfolgenden Empfehlungen berücksichtigt werden:

- Siniat Gipsplatten werden hochkant getragen oder mit geeigneten Transportmitteln (Hubwagen, Plattenwagen oder Plattenroller) befördert.
- Um eventuelle Schäden (Verformungen oder Brüche) vorzubeugen, müssen Siniat Gipsplatten auf einer ebenen Unterlage (Palette) oder auf Kanthölzern im Abstand von ≤ 35 cm gelagert werden.
- Bei der Plattenlagerung ist auf die Tragfähigkeit des Untergrundes zu achten.
- 50 Siniat Feuerschutzplatten, der Abmessung 2500×1250 mm, Dicke 12,5 mm, belasten die tragende Decke mit etwa $5,25 \text{ kN/m}^2$ (525 kp/m^2)
- Platten und Zubehör sind vor Feuchtigkeit und Witterungseinflüssen zu schützen. Feucht gewordene Platten sind vor der Montage auf ebener Unterlage vollständig zu trocknen.
- Gipsprodukte – Platten, Ansetzgips und Fugenfüller – sind grundsätzlich innerhalb von Gebäuden und trocken zu lagern (Lagerfristen beachten).

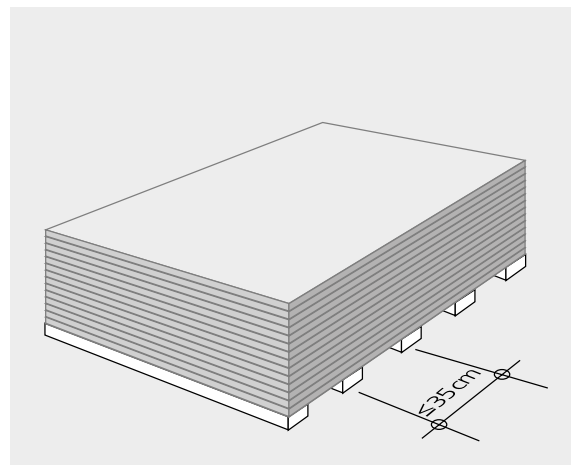
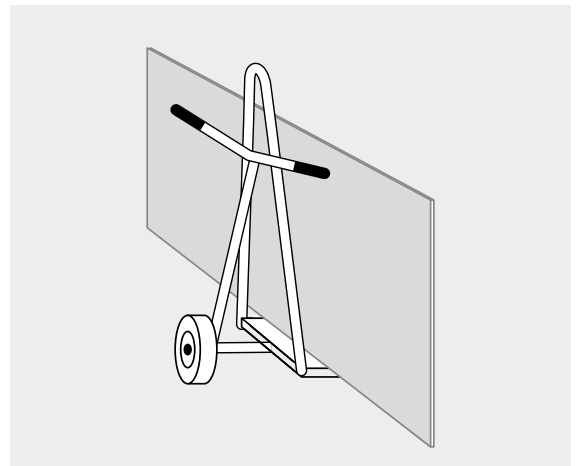
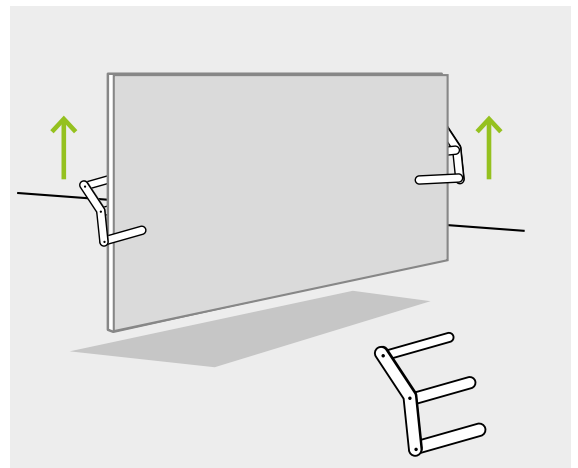

Verarbeitung

Zuschnitt

Siniat Gipsplatten sind mit einem Gipskarton- oder Klingemesser leicht zu schneiden. Die Platten sollten auf ebener Unterlage, im Plattenstapel oder auf einem Zuschnitt-Tisch flach aufliegen.

Sichtseitenkarton einschneiden (Richtlatte verwenden), Platte im Gipskern brechen und Rückseitenkarton durchtrennen.

Besonders exakte Zuschnitte sind mit einem feinzahnigen Fuchsschwanz zu erreichen.

Kantenfasung

Schnittkanten mit einem Kantenhobel oder einem Messer im Winkel von ca. 30° und bis etwa $\frac{2}{3}$ der Plattendicke anfasen. Den Sichtseitenkarton im Schnittbereich mit einem Surform-Hobel oder Schleifpapier brechen.

Platten-Aussparungen

Installationsaussparungen, Öffnungen und Durchdringungen einmessen, anzeichnen und mit einer Loch- oder Stichsäge bzw. einem Stichling ausschneiden. Der Lochdurchmesser sollte umlaufend ca. 10 mm größer als der Rohrdurchmesser sein. Die Rohre und Leitungen dürfen keinen Kontakt zu der Beplankung haben.

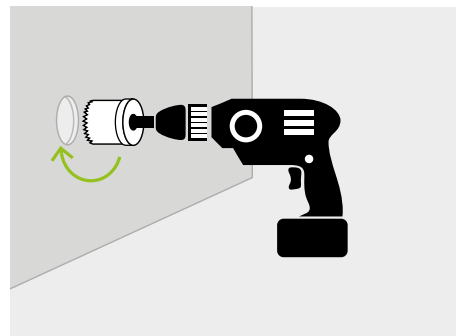
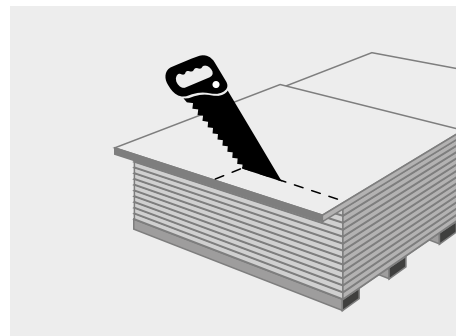
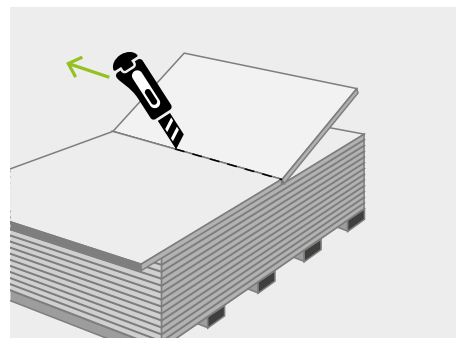
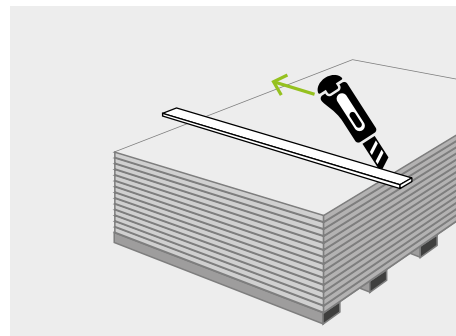

Easyboard

Die Nachhaltige

Die ökologische Hightech-Platte für Profi und Heimwerker. Nachhaltigkeit mit Leichtigkeit ganz einfach Kombiniert. Unsere bewährte LaShop-Qualität jetzt mit reduziertem CO₂- Fußabdruck.



SINIAT KONSTRUKTIONS- KOMPONENTEN UND -ZUBEHÖR

Für unsere Konstruktionen sind Siniat Gipsplatten und Spachtelmassen ideal aufeinander abgestimmt. Die passenden Profile und das Zubehör – auch für Feucht- und Nassräume – finden Sie ebenfalls in unserem Produktportfolio.

Spachtelmassen
finden Sie im pinken Kapitel



Passende Profile
finden Sie im orangenen Kapitel

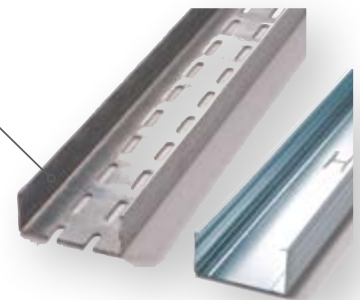

Schrauben und Zubehör
finden Sie im gelben Kapitel



Alle Produktdetails zur Easyboard finden Sie auch ausführlich auf unserer Webseite:

Easyboard – Gipsplatte Typ A nach EN 520

Für den Do-it-yourself-Bereich im handlichen Format für den Ausbau im Wohnbereich und bei der Altbausanierung.

	DICKE	STANDARD-LÄNGE	STANDARD-BREITE	STÜCKZAHL PRO PALETTE	GEWICHT PRO m ²	GEWICHT PRO PALETTE	INHALT PRO PALETTE	MATERIALNUMMER EAN
	mm	mm	mm		kg (ca.)	kg (ca.)	m ²	
HRK	9,5	2000	600	72	6,8	588	86,40	287524/4032961741223
	9,5	2600	600	72	6,8	764	112,32	287527/4032961741230
	10	1500	1000	70	7,1	745	105	307490/4066777004234
	12,5	2000	600	56	7,5	655	87,4	287528/4032961741247
	12,5	2500	625	48	7,5	562	75	307513/4066777004272
	12,5	2600	600	56	7,5	504	67,2	287531/4032961741254
HRAK	12,5	2000	1250	56	7,5	1050	140,0	287554/4032961741308
	12,5	2000	1250	30	7,5	563	75,00	301969/4066777001943
	9,5	2000	1250	72	6,8	1224	180,0	296649/4066777000083
AK	12,5	2000	1250	56	7,5	1050	140,0	304340/4066777003114
	12,5	2000	1250	30	7,5	562,5	75	304341/4066777003121

Easyboard imprägniert – Gipsplatte Typ H2 nach EN 520

	DICKE	STANDARD-LÄNGE	STANDARD-BREITE	STÜCKZAHL PRO PALETTE	GEWICHT PRO m ²	GEWICHT PRO PALETTE	INHALT PRO PALETTE	MATERIALNUMMER EAN
	mm	mm	mm		kg (ca.)	kg (ca.)	m ²	
HRK	12,5	2500	625	48	7,5	562	75	307514/4066777004289
HRAK	12,5	2000	1250	56	7,5	1050	140,0	302189/4066777002124
	12,5	2000	1250	30	7,5	653	75,1	302190/4066777002131
	12,5	2500	1250	56	7,5	1312	175	307515/4066777004296
	18	2000	1250	40	12,5	1250	100	307516/4066777004302
AK	12,5	2000	1250	56	7,5	1050	140,0	304342/4066777003138
	12,5	2000	1250	30	7,5	562,5	75	304343/4066777003145

Easyboard imprägniert – Gipsplatte Typ H3 nach EN 520

Kernimprägniert für den Do-it-yourself-Bereich im handlichen Format für den Innenausbau in feuchtigkeitsbeanspruchten Bereichen.

	DICKE	STANDARD-LÄNGE	STANDARD-BREITE	STÜCKZAHL PRO PALETTE	GEWICHT PRO m ²	GEWICHT PRO PALETTE	INHALT PRO PALETTE	MATERIALNUMMER EAN
	mm	mm	mm		kg (ca.)	kg (ca.)	m ²	
HRK	12,5	2000	600	56	7,5	655	87,4	287536/4032961741261
	12,5	2600	600	56	7,5	504	67,2	287540/4032961741278



LaGyp GKB

Der Standard

Die Basis-Gipsplatte ist neben ihrem Einsatz als Standardlösung im Trockenbau auch bewährter Partner für Standard-Schallschutzlösungen sowie DIN-Brandschutzkonstruktionen.

LaGyp
Der Standard

DER PROFI FÜR DIE MEISTEN ANWENDUNGEN

Ihre Pluspunkte

- Normkonform und millionenfach bewährt
- Zuverlässiger Schallschutz bis $R_{w,R} = 63$ dB bei Doppelständerwänden
- Biegsam
- Faltbar mit V-Fräsung
- Nicht brennbar

Die Anwendungsbereiche

- Metallständerwände – SW11-12
- Trockenputz und Vorsatzschalen – SW41-44
- Decken- und Dachsysteme – SD50 und SD60



Passende Einzelteile finden Sie im Kapitel Zubehör.

LaGyp – Bauplatte Typ A nach EN 520, Typ GKB nach DIN 18180 und ÖNORM B 3410

Geeignet für Standardanwendungen.

	DICKE	STANDARD-LÄNGE	STANDARD-BREITE	STÜCKZAHL PRO PALETTE	GEWICHT PRO m ²	GEWICHT PRO PALETTE	INHALT PRO PALETTE	MATERIALNUMMER EAN
	mm	mm	mm		kg (ca.)	kg (ca.)	m ²	
HRAK	12,5	2000*	1250	50	8,9	1150	125,00	106662 / 4032961008036
	12,5	2000*	1250	24	8,9	552	60,00	107605 / 4032961210309
	12,5	2500	1250	50	8,9	1437,5	156,25	106680 / 4032961008272
	12,5	2500	1250	20	8,9	575	62,50	107606 / 4032961210330
	12,5	2600	1250	20	8,9	578,5	65,00	124601 / 4032961724370
	12,5	2750	1250	20	8,9	611,875	68,75	124602 / 4032961724387
	12,5	3000	1250	20	8,9	667,5	75,00	107790 / 4032961505320
	15	2000*	1250	40	12,9	1290	100,00	106742 / 4032961009736
HRK	12,5	2000	625	48	8,9	534	60,00	296642 / 4066777000076
AK	12,5	2000	1250	24	8,9	534	60,00	107652 / 4032961500882
VK	12,5	2000	1250	50	8,9	1112	125,00	106991 / 4032961032079
	12,5	2500	1250	50	8,9	1390	156,25	107445 / 4032961045451

* Platten sind an der Stirnkante gefast



Alle Broschüren zum Thema Trockenbauguide finden Sie auf unserer Webseite:



www.instagram.com/Trockenbauguide



www.facebook.com/SiniatTrockenbau



www.youtube.com/SiniatTrockenbau



www.siniat.de

LaGyp GKBI

Imprägniert

Die Basis-Gipsplatte ist in ihrer imprägnierten Version auch in feuchten Umgebungen ein ganzer Profi.



LaGyp
Imprägniert

Ihre Pluspunkte

- Kernimprägniert
- Nicht brennbar
- Wasseraufnahme unter 10%

Die Anwendungsbereiche

- Häusliche Bäder, Gäste-WC
- Feuchtigkeitsbeanspruchte Bereiche WO-I und W1-I



LaGyp imprägniert – Bauplatte imprägniert Typ H2 nach EN 520, Typ GKBI nach DIN 18180 und ÖNORM B 3410

Kernimprägniert, für den sicheren Innenausbau in feuchtigkeitsbeanspruchten Bereichen.

	DICKE	STANDARD-LÄNGE	STANDARD-BREITE	STÜCKZAHL PRO PALETTE	GEWICHT PRO m ²	GEWICHT PRO PALETTE	INHALT PRO PALETTE	MATERIALNUMMER EAN
	mm	mm	mm		kg (ca.)	kg (ca.)	m ²	
HRAK	12,5	2000*	1250	50	8,9	1150	125,00	106838/4032961013443
	12,5	2000*	1250	24	8,9	552	60,00	107610/4032961210323
	12,5	2500	1250	50	8,9	1437,50	156,25	106846/4032961013542
	12,5	2500	1250	20	8,9	575	62,50	107608/4032961210354
	12,5	3000	1250	20	8,9	693,75	75	124614/4032961725261
AK	12,5	2000	1250	24	8,9	552	60,00	107662/4032961501131

* Platten sind an der Stirnkante gefast

Alle Produktdetails zur LaGyp GKBI imprägniert finden Sie auch ausführlich auf unserer Webseite:



www.instagram.com/Trockenbauguide



www.facebook.com/SiniatTrockenbau



www.youtube.com/SiniatTrockenbau



www.siniat.de

LaFlamm dB GKF

Der Feuer-Allrounder

Der wirtschaftliche Allrounder gegen Feuer. Feuerschutz-Gipsplatte mit faserarmiertem Gipskern für Brandschutzanwendungen in fast allen Segmenten und Feuerwiderstandsklassen bis F 180/EI 180.



Ihre Pluspunkte

- Geprüfte und genormte Brandschutzkonstruktionen bis F 180/EI 180
- Schallschutz bis 69 dB bei Doppelständerwänden
- Universell anwendbar im baulichen Brandschutz
- Wirtschaftliche, geprüfte Konstruktionen
- Einbruchhemmend RC1 nach EN 1627:2011-09
- Biegsam
- Faltbar mit V-Fräsung
- Nicht brennbar

Die Anwendungsbereiche

- Trennwände im Wohn- und Nicht-Wohnbau – SW11-12
- Schachtwände – SW31-35
- Deckenkonstruktion – SD50-52 – (F30/EI30)
- Dachkonstruktion – SD60-62
- Holzstützen- und -trägerbekleidungen – ST75-76
- Sicherheitswände
- Holzbau



Passende Siniat Profile

Siniat bietet die passenden Profile für die unterschiedlichsten Anforderungen an Metallunterkonstruktionen im Trockenbau.

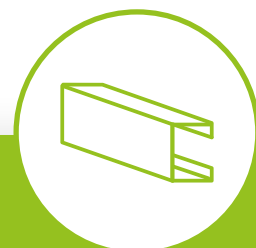

LaFlamm dB – Feuerschutzplatte Typ DF nach EN 520, Typ GKF nach DIN 18180 und ÖNORM B 3410

Mit faserarmiertem Gipskern für Brandschutzkonstruktionen mit hoher Schallschutzqualität.

	DICKE	STANDARD-LÄNGE	STANDARD-BREITE	STÜCKZAHL PRO PALETTE	GEWICHT PRO m ²	GEWICHT PRO PALETTE	INHALT PRO PALETTE	MATERIALNUMMER EAN
	mm	mm	mm		ca. kg	ca. kg	m ²	
HRAK	12,5	2000*	1250	50	10,9	1362,5	125,00	106757/4032961010695
	12,5	2000*	1250	24	10,9	654	60,00	107609/4032961210316
	12,5	2500	1250	50	10,9	1703	156,25	106768/4032961010855
	12,5	3000	1250	20	10,9	818	75	123820/4032961724011
AK	12,5	2000*	1250	50	10,9	1362,5	125,00	107059/4032961033052
	12,5	2000*	1250	24	10,9	654	60,00	107660/4032961501117

* Platten sind an der Stirnkante gefast

LaFlamm – Feuerschutzplatte Typ DF nach EN 520, Typ GKF nach DIN 18180 und ÖNORM B 3410

Mit faserarmiertem Gipskern für Brandschutzkonstruktionen.

	DICKE	STANDARD-LÄNGE	STANDARD-BREITE	STÜCKZAHL PRO PALETTE	GEWICHT PRO m ²	GEWICHT PRO PALETTE	INHALT PRO PALETTE	MATERIALNUMMER EAN
	mm	mm	mm		ca. kg	ca. kg	m ²	
HRAK	15	2000*	1250	40	13,9	1390	100,00	106812/4032961011777
	15	2000*	1250	20	13,9	695	50,00	107788/4032961505306
	18	2000*	1250	40	15,5	1550	100,00	104195/4032961012064
VK	15	2500	1250	40	13,9	1737,50	125,00	108215/4032961045130

* Platten sind an der Stirnkante gefast



LaFlamm dB

Imprägniert

Sie hat alle Vorteile der Standard LaFlamm dB und mehr! Die imprägnierte Feuerschutz-Gipsplatte mit faserarmiertem Gipskern für Brandschutzanwendungen für gering und mäßig beanspruchte Feuchträume.

LaFlamm dB
Imprägniert

Die Anwendungsbereiche

- Trennwände, Unterdecken und Deckenbekleidungen im Wohn- und Nicht-Wohnbau
- F 60/EI 60 Schachtwände
- Holzstützen- und -trägerbekleidungen
- Sicherheitswände
- Holzbau

Ihre Pluspunkte

- Geeignet für gering und mäßig beanspruchte Feuchträume (entspricht WO-I und W1-I)
- Schallschutz bis 69 dB bei Doppelständerwänden
- Geprüfte und genormte Brandschutzkonstruktionen bis F 180/EI 180
- Sicherer und seit Jahren bewährter Brandschutz
- Universell anwendbar im baulichen Brandschutz
- Wirtschaftliche, geprüfte Konstruktionen
- Einbruchhemmend RC1 nach EN 1627:2011-09
- Biegbar
- faltbar mit V-Fräsung
- Nicht brennbar



LaFlamm dB – imprägniert Typ DFH2 nach EN 520, Typ GKFI nach DIN 18180 und ÖNORM B 3410

Kernimprägniert, mit faserarmiertem Gipskern für Brandschutzkonstruktionen in feuchtigkeitsbeanspruchten Bereichen und hoher Schallschutzqualität.

	DICKE	STANDARD-LÄNGE	STANDARD-BREITE	STÜCKZAHL PRO PALETTE	GEWICHT PRO m ²	GEWICHT PRO PALETTE	INHALT PRO PALETTE	MATERIALNUMMER EAN
	mm	mm	mm		ca. kg	ca. kg	m ²	
HRAK	12,5	2000*	1250	50	10,9	1362,5	125,00	106885 4032961014358
	12,5	2000*	1250	24	10,9	654	60,00	107789 4032961505313

* Platten sind an der Stirnkante gefast

LaFlamm – imprägniert Typ DFH2 nach EN 520, Typ GKFI nach DIN 18180 und ÖNORM B 3410

	DICKE	STANDARD-LÄNGE	STANDARD-BREITE	STÜCKZAHL PRO PALETTE	GEWICHT PRO m ²	GEWICHT PRO PALETTE	INHALT PRO PALETTE	MATERIALNUMMER EAN
	mm	mm	mm		ca. kg	ca. kg	m ²	
HRAK	15	2000*	1250	40	13,9	1390	100,00	106892 4032961017953
	18	2000*	1250	40	15,5	1550	100,00	107099 4032961209785

* Platten sind an der Stirnkante gefast

Alle Produktdetails zur LaFlamm dB finden Sie auch ausführlich auf unserer Webseite:



LaHydro

Die Nassraumplatte

LaHydro ist die einzigartige vliesummantelte Nassraumplatte. Sie bildet einen Schutzschirm gegen Feuchte und Nässe, kombiniert mit einer sehr hohen Beständigkeit gegen Schimmelbildung. LaHydro bietet wirtschaftliche Trockenbaulösungen in hoch nässebeanspruchten Bereichen. LaHydro und Pallas hydro, die gebrauchsfertige, feuchtebeständige Spachtelmasse, sind ideal aufeinander abgestimmt.

Pallas hydro überzeugt durch seine sehr gute Haftung, speziell in extrem feuchten Räumen, seine hohe Fugenfestigkeit, sein optimales Füllverhalten und die leichte Verarbeitung. Ob Sie ihn als Fugenfüller oder Finish-Spachtelmasse einsetzen, mit Pallas hydro lassen sich Oberflächengüten von Q1 bis Q4 erreichen.

LaHydro
Das Original

DER PERFEKTE SCHUTZ GEGEN NÄSSE UND FEUCHTE

Wasserabweisend, feuchte- und schimmelresistent, einfach zu verarbeiten – die Eigenschaften der einzigartigen LaHydro überzeugen jeden Trockenbauer!

Ihre Pluspunkte

- Extrem hohe Unempfindlichkeit gegen Feuchte und Nässe
- Äußerst geringe Wasseraufnahme von weniger als 3 %
- Einfache und saubere Verarbeitung durch „Ritzen und Brechen“
- Fachgerechter Untergrund für Abdichtungen und keramische Beläge, zugelassen vom Deutschen Institut für Bautechnik
- Geeignet für Brandschutzkonstruktionen von F 30/EI 30 bis F 90/EI 90
- Verbesserung der Raumakustik durch Lochplatten mit LaHydro in der Akustikvariante
- Kreative, gestalterisch anspruchsvolle Lösungen im Trockenbau mit Formteilen aus LaHydro
- Faltbar durch V-Fräsung
- Erhältlich als vorgefertigtes Formteil
- Geringes Gewicht

Die Anwendungsbereiche

- Geeignet für Wände und Decken im Trockenbau mit hoher und sehr hoher Feuchtigkeitsbeanspruchung (W2-I und W3-I)
- Decken in nicht direkt bewitterten Außenbereichen
- Schwimmbäder, öffentliche Duschen, Sauna- und Wellnessbereiche, Großküchen und Labore
- Gestaltung mit Formteilen in allen Feucht- und Nassräumen

Spachtelmassen
finden Sie im gleichnamigen Kapitel



LaHydro – Nassraumplatte Typ GM-FH1I nach EN 15283-1

Vliesummantelte Spezialplatte für Wände und Decken im Innenbereich mit sehr hoher und mäßiger Wassereinwirkung und im nicht direkt bewitterten Außenbereich einsetzbar.

	DICKE	STANDARD-LÄNGE	STANDARD-BREITE	STÜCKZAHL PRO PALETTE	GEWICHT PRO m ²	GEWICHT PRO PALETTE	INHALT PRO PALETTE	MATERIALNUMMER EAN
	mm	mm	mm		kg (ca.)	kg (ca.)	m ²	
AK	12,5	2000	1250	50	11,6	1450	125,00	107860 4032961584059
	12,5	2000	1250	24	11,6	696	60,00	108185 4032961044096

i



Trockenbau Guide: Gewusst wie –
Spachteln leicht gemacht

Broschüre hier als Download



[www.instagram.com/
Trockenbauguide](https://www.instagram.com/Trockenbauguide)



[www.facebook.com/
SiniatTrockenbau](https://www.facebook.com/SiniatTrockenbau)



[www.youtube.com/
SiniatTrockenbau](https://www.youtube.com/SiniatTrockenbau)



www.siniat.de

LaHydro Akustik

Die Lochplatte

Ihre Trockenbau-Projekte umfassen auch Schwimmbäder, öffentliche Duschen, Sauna- und Wellnessbereiche oder Labore? Für diese Fälle ist die LaHydro Akustik mit die richtige Wahl: Sie bietet optimalen Schutz gegen Feuchte, Nässe und zugleich eine Verbesserung der Raumakustik. LaHydro Akustik ist eine vliesummantelte Gipsplatte für den Trockenbau – wasserabweisend, feuchteresistent und dank „Ritzen und Brechen“ einfach zu verarbeiten. Die perfekte Lochplatten-Lösung von Siniat für feuchte und nasse Bereiche.

LaHydro Akustik
Lochplatte für Nassräume

DAS BESTE AUS ZWEI WELTEN

Ihre Pluspunkte

- Feuchteresistent wie eine echte LaHydro
- Akustische Eigenschaften wie die LaCoustic
- Die Kombination der zwei Platten inkl. ihrer Vorteile

Die Anwendungsbereiche

- Anwendung in allen Bereichen, die aufgrund der Feuchtigkeit für Akustikplatten nicht geeignet waren
- Schwimmbäder, nicht bewitterter Außenbereich, Spa- und Wellnessbereiche



Siniat Mix: Speziell für die LaHydro Akustik Lochgipsplatte. Mehr dazu im Kapitel Spachtelmassen.

LaHydro Akustik Lochplatten für Feuchträume

Mit gelochtem Rand, mit 4× angeschrägter Cost-Cutter-Kante, Vlies: Glasvlies, feuchtebeständig, glasvliesummantelte Spezialplatte für alle Bereiche mit hoher, mäßiger und geringer Feuchtigkeitsbeanspruchung; Stoß-an-Stoß-Verlegung.

	LOCHUNG	LOCHANTEIL %	BREITE mm	LÄNGE mm	DICKE mm	STÜCKZAHL PRO PALETTE	GEWICHT PRO m ² kg (ca.)	MATERIALNUMMER EAN
Gerade Rundlochung	8/18R	15,5	1152	1998	12,5	25	10,8	4047543 4032961020694
	12/25R	18,1	1150	2000	12,5	25	10,8	4047544 4032961020717
Quadratlochung	8/18Q	19,8	1152	1998	12,5	25	10,8	4047546 4032961020755
	12/25Q	23	1150	2000	12,5	25	10,8	4047547 4032961020762
Streulochung	8/15/20S	9,8	1200	2000	12,5	25	10,8	4047520 4032961017021

Platten mit Akustikvlies, ohne Vlies, Sonderausführungen (Länge, Breite, Kantenform), ungelochter Rand, weitere Lochbilder auf Anfrage. Bei Bestellmengen < 125 m² erheben wir einen Mindermengenzuschlag von 150,00€. Sonderlängen auf Anfrage.

Alle Produktdetails zur
LaHydro Akustik finden Sie
auch ausführlich auf unserer
Webseite:



[www.instagram.com/
Trockenbauguide](https://www.instagram.com/Trockenbauguide)



[www.facebook.com/
SiniatTrockenbau](https://www.facebook.com/SiniatTrockenbau)



[www.youtube.com/
SiniatTrockenbau](https://www.youtube.com/SiniatTrockenbau)



www.siniat.de

LaDeko

Die Q3 Platte

Setzen Sie auf LaDeko, wenn es um hochwertige Q3-Oberflächen geht! Die einzigartige, patentierte, weiße Gipsplatte verfügt über einen glatten, porenfreien Karton. In Verbindung mit dem ideal auf LaDeko abgestimmten Fugenfüller und Finish-Spachtel Pallas deko lässt sich eine homogene und hochwertige Oberfläche der Qualitätsstufe Q3 einfacher und schneller erstellen.

Das scharfe Abziehen der restlichen Kartonoberfläche bis zum Porenverschluss entfällt! Sie sparen praktisch einen Arbeitsvorgang.

LaDeko
Das Original

DIE ANTWORT AUF SCHÖNE OBERFLÄCHEN

Die einzigartige, weiße Gipsplatte bietet enormes Potenzial.

Rundungen, Lichtinszenierungen und klare Formen werden zu echten Raumhighlights.

Ihre Pluspunkte

- Sehr glatter, weißer, porenfreier Karton
- Für Q3-Oberflächen ist kein scharfes Abziehen der Restfläche mit Spachtelmaterial bis zum Porenverschluss notwendig (Einsparung eines Arbeitsvorgangs)
- Vorteile durch einfachere, schnellere und effektivere Verarbeitung
- Streiflichteffekte werden minimiert
- Maximale Gestaltungsvielfalt mit Form- und Frästeilen
- Hohe Resistenz gegen Vergilben
- Feucht abwischbar
- Verspachtelung mit Pallas deko

Die Anwendungsbereiche

- Wände und Decken im Wohnbau und Nicht-Wohnbau mit erhöhten Anforderungen an die Oberflächenqualität
- Formteile wie Lichtvouten
- Lichtreflexionsflächen
- Ideal zur Erstellung hochwertiger Q3-Oberflächen

Spachtelmassen
finden Sie im gleichnamigen Kapitel



LaDeko Q3-Gipsplatte Typ A nach EN 520, Typ GKB nach DIN 18180 und ÖNORM B 3410

Die einzigartige, patentierte weiße Gipsplatte mit glattem und porenfreiem Karton für eine qualitativ hochwertige Q3-Oberfläche.

	DICKE	STANDARD-LÄNGE*	STANDARD-BREITE	STÜCKZAHL PRO PALETTE	GEWICHT PRO m ²	GEWICHT PRO PALETTE	INHALT PRO PALETTE	MATERIALNUMMER EAN
	mm	mm	mm		kg (ca.)	kg (ca.)	m ²	
HRAK	12,5	2000*	1250	50	9,2	1150	125,00	106902 4032961024579
	12,5	2000*	1250	24	9,2	552	60,00	107946 4032961005295
	12,5	2650	1250	20	9,2	280	30,4	108126 4032961033588

* Platten sind an der Stirnkante gefast



[www.instagram.com/
Trockenbauguide](https://www.instagram.com/Trockenbauguide)



[www.facebook.com/
SiniatTrockenbau](https://www.facebook.com/SiniatTrockenbau)



[www.youtube.com/
SiniatTrockenbau](https://www.youtube.com/SiniatTrockenbau)



www.siniat.de

LaDura

Die Mehrzweckplatte

Spezialgipsplatte (Typ DFH1IR) für den Einsatz in Räumen mit erhöhten Anforderungen an die Schalldämmung. Sie zeichnet sich durch erhöhte mechanische Eigenschaften sowie erhöhte Schlag-, Feuer- und Feuchtigkeitsbeständigkeit aus.



Wer Qualität will, muss jetzt Farbe bekennen.
Die LaDura und LaPlura ab sofort in Blau!

Ihre Pluspunkte

- Sicherer Brandschutz
- Optimaler Schallschutz
- Besonders unempfindlich gegenüber Feuchte
- Hohe mechanische Festigkeit

Die Anwendungsbereiche

- Gipsplatte für den Innenbereich
- Wände, Decken und Dachausbau



Alle Produktdetails zu
LaDura finden Sie auch
ausführlich auf unserer
Webseite:

LaDura, harte Mehrzweckplatte Typ DFH1IR nach EN 520 und Typ GKFI DIN 18180

	DICKE	STANDARD-LÄNGE	STANDARD-BREITE	STÜCKZAHL PRO PALETTE	GEWICHT PRO m ²	GEWICHT PRO PALETTE	INHALT PRO PALETTE	MATERIALNUMMER EAN
	mm	mm	mm		kg (ca.)	kg (ca.)	m ²	
HRAK	12,5	2000*	1250	24	12,8	768	60,00	291504 4032961741773
	15	2000*	1250	20	16,3	815	50,00	307012 4066777004142

* Platten sind an der Stirnkante gefast



[www.instagram.com/
Trockenbauguide](https://www.instagram.com/Trockenbauguide)



[www.facebook.com/
SiniatTrockenbau](https://www.facebook.com/SiniatTrockenbau)



[www.youtube.com/
SiniatTrockenbau](https://www.youtube.com/SiniatTrockenbau)



www.siniat.de

LaPlura

LaPlura
bewährte Qualität
im neuen Outfit

Die Mehrzweckplatte

LaPlura ist die eine, die alles kann! Als Multitalent überzeugt sie durch ihre hervorragenden technischen Eigenschaften und die zahlreichen Anwendungsbereiche.

Ihre extrem hohe Oberflächenhärte macht sie bei hochwertigen Wänden oder Decken zum idealen Partner. Sie bietet sicheren Brandschutz und einen optimalen Schallschutz.

LaPlura ist besonders unempfindlich gegenüber Feuchte und kann deshalb auch in häuslichen Bädern eingesetzt werden. Ihre hohe Stabilität ist ideal für den Einsatz im Holzrahmenbau.

Wer Qualität will, muss jetzt Farbe bekennen.
Die LaDura und LaPlura ab sofort in Blau!

DIE MEHRZWECKPLATTE FÜR HÖCHSTE BAUPHYSIKALISCHE ANFORDERUNGEN

Ihre Pluspunkte

- Sicherer Brandschutz bis F 180/EI 180
- Optimaler Schallschutz bis $R_{w,R} = 66$ dB bei Metallständerwänden und 72 dB bei Doppelständerwänden
- Besonders unempfindlich gegenüber Feuchte, einzige Gipsplatte mit H1 Klassifizierung nach EN 520, Feuchtaufnahme < 5 %
- 70 % höhere Oberflächenhärte als Standardgipsplatten
- Hohe mechanische Festigkeit
- Einbruchhemmend RC2 nach EN 1627:2011-09 mit Spezialarmierung
- Wirkt aussteifend bei Wänden im Holzrahmenbau gemäß Europäisch Technischer Zulassung

Die Anwendungsbereiche

- Wände und Decken in Bereichen mit mäßiger Feuchtebeanspruchung (W0-I und W1-I)
- Wände und Decken mit hohen bauphysikalischen Anforderungen in puncto Brand- und Schallschutz sowie Stoßbeanspruchung
- Siniat Raumsysteme – SK111 bis F30/EI30
- Sicherheitswände als einbruchhemmende Trennwände
- Dachausbau
- Tragende Wände im Holzrahmenbau mit Innen- und Außenbeplankung
- Krankenhäuser, Pflegeeinrichtungen, Ausbildungs-, Freizeit- und Sporteinrichtungen, Bürogebäude, Hotels, Wohnungsbau



In der LaPlura Produktbroschüre sehen Sie ausführlich, was diese Platte alles kann!

LaPlura Classic, harte Mehrzweckplatte Typ DEFH1IR nach EN 520, Typ GKFI DIN 18180 und ÖNORM B 3410

Für stoßfeste Wand- und Deckenflächen mit sicherem Brandschutz, auch in feuchtigkeitsbeanspruchten Bereichen. Verwendbar als tragende und aussteifende Beplankung im Holzbau. Erfüllt hohe Anforderungen an die Schalldämmung. Anwendung im nicht unmittelbar bewitterten Außenbereich.

	DICKE	STANDARD-LÄNGE	STANDARD-BREITE	STÜCKZAHL PRO PALETTE	GEWICHT PRO m ²	GEWICHT PRO PALETTE	INHALT PRO PALETTE	MATERIALNUMMER EAN
	mm	mm	mm		kg (ca.)	kg (ca.)	m ²	
HRAK	12,5	2000*	1250	50	12,8	1712,5	125,00	91323 4032961508024
	12,5	2000*	1250	24	12,8	822	60,00	156642 4032961730746
	15	2000*	1250	40	16,3	1630	100,00	247495 4032961739169
	15	2000*	1250	20	16,3	815	50,00	247496 4032961739176

* Platten sind an der Stirnkante gefast
Schrauben für LaPlura finden Sie im Kapitel Zubehör



Alle Produktdetails zu
LaPlura finden Sie auch
ausführlich auf unserer
Webseite:

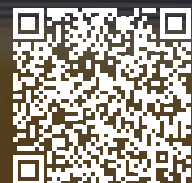

[www.instagram.com/
Trockenbauguide](https://www.instagram.com/Trockenbauguide)



[www.facebook.com/
SiniatTrockenbau](https://www.facebook.com/SiniatTrockenbau)



[www.youtube.com/
SiniatTrockenbau](https://www.youtube.com/SiniatTrockenbau)



www.siniat.de

Flamtex A1

Die Brandschutzplatte

Die Flamtex A1 ist eine Spezialplatte mit Vliesarmierung vom Typ GM-FH2 nach EN 15283-1 und ist nach der höchsten Baustoffklasse als A1, nicht brennbar klassifiziert. Sie bleibt aufgrund ihrer einzigartigen Kernrezeptur und der Spezialvliesummantelung auch bei hohen Temperaturen formstabil und frei von Rissen.

Die Leistungsfähigkeit wurde für eine Vielzahl an Anwendungsmöglichkeiten an akkreditierten Prüfinstituten unter härtesten Bedingungen geprüft und nachgewiesen.

Ob selbständige, freitragende Unterdecken, Raumsysteme, Stahlstützen und Trägerbekleidungen oder selbständige Unterdecken – vieles ist sicher möglich.



Flamtex A1
hautfreundliche Oberfläche

DIE A1-PLATTE FÜR HOCHWERTIGEN BRANDSCHUTZ

Ihre Vorteile

- Höchste Baustoffklassifizierung A1, nichtbrennbar
- Kennzeichnung GM-FH2 nach EN 15283-1
- Schlanke Konstruktionen mit Plattendicken von: 15 mm / 20 mm / 25 mm Plattenlängen von 2.000 mm und Breiten von 1250 mm / 625 mm
- Querfuge werkseitig vorgefast
- Form- und Frästeile möglich
- Optimale Kantenform HRAK für das Verspachteln mit Siniat Spachtelmassen
- Glatte Vliesoberfläche für hautfreundliche Verarbeitung und gewohnt einfache Erstellung von Oberflächengütern bis Q4

Die Anwendungsbereiche

- Bekleidung Holzbalkendecken
- Brandwände
- Selbständige Unterdecken
- Bekleidung von Trapezblechdächern
- Fassadenanschlüsse
- Kabelkanäle
- Stahlstützen- und Trägerbekleidungen
- Schachtwände
- Unterdecken unter Rohdecken der Bauart I–III
- Freitragende Unterdecken
- Ertüchtigung Bestandswände und Decken



Noch mehr Vorteile im sicheren Brandschutz

Flamtex A1 Brandschutzplatte GM-FH2 nach EN 15283-1 und EN 13501-1

Baustoffklasse A1 gemäß EN 13501-1 zur Erfüllung höchster Anforderungen an die Feuerwiderstandsdauer von z.B. freitragenden Decken, Raumsystemen sowie Stützen- und Trägerbekleidungen und Schachtwänden.

	DICKE	STANDARD-LÄNGE	STANDARD-BREITE	STÜCKZAHL PRO PALETTE	GEWICHT PRO m ²	GEWICHT PRO PALETTE	INHALT PRO PALETTE	MATERIALNUMMER EAN
	mm	mm	mm		kg (ca.)	kg (ca.)	m ²	
HRAK	15	2000*	1250	40	13,6	1360	100,00	141305 4032961726695
	15	2000*	1250	20	13,6	680	50,00	156124 4032961730685
	20	2000*	625	32	18,4	736	40,00	166348 4032961735956
	20	2000*	1250	32	18,4	1472	80,00	141310 4032961726718
	20	2000*	1250	16	18,4	736	40,00	156126 4032961730692
	25	2000*	625	24	23,3	699	30,00	166350 4032961735963
	25	2000*	1250	24	23,3	1398	60,00	141312 4032961726732
VK	15	2000*	1250	40	13,6	1360	100,00	159846 4032961732573
	20	2000*	1250	32	18,4	1472	80,00	159847 4032961732580
	25	2000*	1250	24	23,3	1398	60,00	159848 4032961732597

* Platten sind an der Stirnkante gefast



[www.instagram.com/
Trockenbauguide](https://www.instagram.com/Trockenbauguide)



[www.facebook.com/
SiniatTrockenbau](https://www.facebook.com/SiniatTrockenbau)



[www.youtube.com/
SiniatTrockenbau](https://www.youtube.com/SiniatTrockenbau)



www.siniat.de

KONSTRUKTIONEN MIT FLAMTEX A1

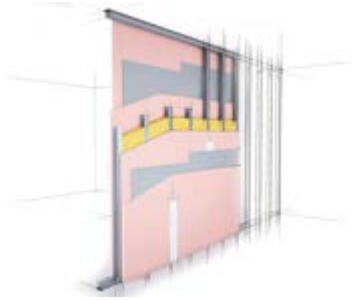

Brandwände / Brandschutz bis 90 Minuten Feuerwiderstand mit zusätzlicher mechanischer Beanspruchung



Bekleidung von Holzbalkendecken in Altbausubstanz / Brandschutz bis 90 Minuten Feuerwiderstand



Bekleidung von Trapezblechdächern Brandschutz bis 90 Minuten Feuerwiderstand



Schachtwände Brandschutz bis 90 Minuten Feuerwiderstand

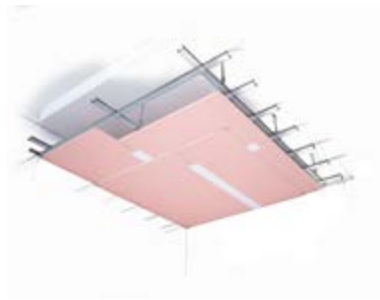

Klassifizierte Unterdecken Brandschutz bis 90 Minuten Feuerwiderstand



Bekleidung von Holzbalkendecken Brandschutz bis 90 Minuten Feuerwiderstand



Ertüchtigung von Bestandswänden Brandschutz bis 90 Minuten Feuerwiderstand



Unterdecken unter Decken der Bauart I-III Brandschutz bis 120 Minuten Feuerwiderstand

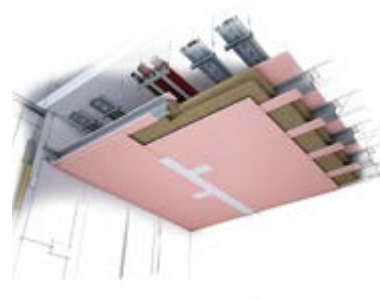

Freitragende Unterdecken Brandschutz bis 90 Minuten Feuerwiderstand

Geprüfte Sicherheit mit Flamtex A1!

Die Bauteillösungen mit der Flamtex A1 wurden an externen akkreditierten Prüfinstituten geprüft. Prüfzeugnisse und gutachtliche Stellungnahmen erhalten Sie bei uns. Sprechen Sie uns gerne an!



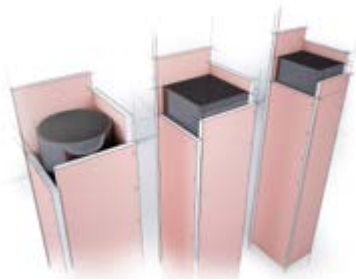

Geschlossene Stahlhohlprofile 4-seitig
Brandschutz bis 180 Minuten Feuer-
widerstand



Stahlstützen- & Stahlträgerbeklei-
dungen 3-seitig / Brandschutz bis
180 Minuten Feuerwiderstand



Siniat Raumsysteme
Brandschutz F 90



Stahlstützen- & Stahlträgerbeklei-
dungen, 4-seitig / Brandschutz bis
180 Minuten Feuerwiderstand

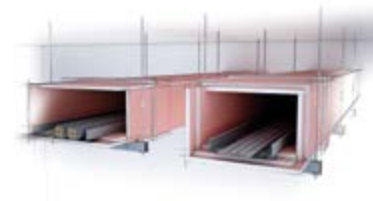

Kabelkanäle 4-seitig
Brandschutz bis 90 Minuten Feuer-
widerstand

Siniat Pallas Spachtelmassen

Flamtex A1 und unsere Spachtelmas-
sen sind ideal aufeinander abgestimmt.
Je nach Anforderung an die Oberflä-
chenqualität, haben wir die passende
Spachtelmasse.

- Pallas fill und fill B, 5 & 25 kg
- Pallas finish, 25 kg
- Pallas mix, 20 kg
- Pallas easy, 20 kg
- Pallas base, 20 kg



LaCoustic Comfort

Die Lochplatte

Akustik-Lochgipsplatte mit gelochtem Rand, mit 4 × ange-schrägter Cross-Cutter-Kante für die Verlegung in Spach-teltechnik. In der Standard-Ausführung mit schwarzem Faservlies.



RAUMGESTALTUNG MIT AKUSTIK-DESIGN-DECKEN

Ihre Pluspunkte

- Verbesserung der Raumakustik durch Schallabsorption
- Geprüfte Werte für die akustischen Eigenschaften für Planungssicherheit
- Montagehilfen für akkurate Montage und fehlerfreie Lochraster

Die Anwendungsbereiche

- Kann an Decken wie Wänden montiert werden
- Kann in allen Bereichen mit hohem Anspruch an Akustik verwendet werden: Schulen, Bibliotheken, Tagungsräumen, Hotellobbys etc.
- Für Akustikdecken SL144



Alle Produktdetails zur LaCoustic finden Sie auch ausführlich auf unserer Webseite:

LaCoustic Comfort – Akustik-Lochplatte nach EN 14190

Mit gelochtem Rand, mit 4× angeschrägter Cost-Cutter-Kante. Ausführungen:
Faservlies schwarz (Standard), Verlegung in Spachteltechnik.

	LOCHUNG	LOCHANTEIL %	BREITE mm	LÄNGE mm	DICKE mm	STÜCKZAHL PRO PALETTE	GEWICHT PRO m ² kg (ca.)	MATERIALNUMMER EAN
Gerade Rundlochung	6/18R	8,7	1188	1998	12,5	25	10,20	4046716 4032961584783
	8/18R	15,5	1188	1998	12,5	25	10,20	4046717 4032961584806
	12/25R	18,1	1200	2000	12,5	25	10,20	4046719 4032961719727
	15/30R	19,6	1200	1980	12,5	25	10,20	4046720 4032961719734
Versetzte Rundlochung	8/12/50R	13,1	1200	2000	12,5	25	10,20	4046712 4032961583533
Streulochung	8/15/20R	9,8	1200	2000	12,5	25	10,00	4046713 4032961584707
Quadratlochung	8/18Q	19,8	1188	1998	12,5	25	8,90	4046710 4032961584653
	12/25Q	23	1200	2000	12,5	25	8,90	4046711 4032961584677

Faservlies weiß: Zuschlag 0,65 €/m²

Platten mit Akustikvlies, ohne Vlies, Sonderausführungen (Länge, Breite, Kantenform), ungelochter Rand, weitere Lochbilder auf Anfrage.
Bei Bestellmengen < 125 m² erheben wir einen Mindermengenzuschlag von 150,00 €.



[www.instagram.com/
Trockenbauguide](https://www.instagram.com/Trockenbauguide)



[www.facebook.com/
SiniaTrockenbau](https://www.facebook.com/SiniaTrockenbau)



[www.youtube.com/
SiniaTrockenbau](https://www.youtube.com/SiniaTrockenbau)



www.sinia.de

LaMassiv

Die massive Brandschutzplatte

LaMassiv – die kompakte, massive Feuerschutz-Gipsplatte mit faserarmiertem Gipskern für wirtschaftliche Brandschutzkonstruktionen sowie Wand- und Deckenbekleidung mit massivem Charakter im Trockenbau.



LaMassiv
Imprägniert

Ihre Pluspunkte

- Sicherer Brandschutz
- Geprüfte Sicherheit durch umfassendes Angebot an geprüften und zertifizierten Konstruktionen
- Reduzierte Montagezeiten und geringer Spachtel-
aufwand
- Vielfältige Konstruktionsvorteile
- Nur einlagige Beplankung von Wänden und Decken,
z. B. F 30/EI30 Schachtwände

Die Anwendungsbereiche

- Metallständerwände – SW11-12 bis F120/EI120
- Schachtwände – SW31-35 bis F90/EI90
- Selbständige Unterdecken – SD51-52 bis F90/EI90
- Dachbekleidungen – SD61 bis F90/EI90
- Krankenhäuser, Pflegeeinrichtungen, Ausbildungs-,
Freizeit- und Kultureinrichtungen, Hotels, Industrie- und
Gewerbebau sowie Wohnungsbau



LaMassiv, Platte Typ DFR nach EN 520, Typ GKF nach DIN 18180 und ÖNORM B 3410

Mit faserverstärktem Gipskern für wirtschaftliche Brandschutzkonstruktionen.

	DICKE	STANDARD-LÄNGE	STANDARD-BREITE	STÜCKZAHL PRO PALETTE	GEWICHT PRO m ²	GEWICHT PRO PALETTE	INHALT PRO PALETTE	MATERIALNUMMER EAN
	mm	mm	mm		kg (ca.)	kg (ca.)	m ²	
HRAK	20	2000*	625	32	18,1	724	40,00	91317 4032961021356
	25	2000*	625	24	22,8	684	30,00	91319 4032961021363

* Platten sind an der Stirnkante gefast

LaMassiv imprägniert, Typ DFH2R nach EN 520, Typ GKFI nach DIN 18180 und ÖNORM B 3410

Kernimprägniert mit faserverstärktem Gipskern für wirtschaftliche Brandschutzkonstruktionen in feuchtigkeitsbeanspruchten Bereichen, für Wand- und Deckenbekleidungen.

	DICKE	STANDARD-LÄNGE	STANDARD-BREITE	STÜCKZAHL PRO PALETTE	GEWICHT PRO m ²	GEWICHT PRO PALETTE	INHALT PRO PALETTE	MATERIALNUMMER EAN
	mm	mm	mm		kg (ca.)	kg (ca.)	m ²	
HRAK	20	2000*	625	32	17,6	704	40,00	107109 4032961035933
	20	2600	625	32	17,6	880	52,00	107206 4032961037722
	25	2000*	625	24	21,6	648	30,00	106914 4032961027297

* Platten sind an der Stirnkante gefast

Alle Produktdetails zur LaMassiv finden Sie auch ausführlich auf unserer Webseite:



LaLegra

Die leichte Massivbauplatte

Die leichte Alternative zur Massivbau-Gipsplatte LaMassiv. Überall dort einsetzbar, wo dicke Gipsplatten gewünscht, aber hinsichtlich des Brand- und Schallschutzes die Eigenschaften einer Bauplatte ausreichend sind.



LaLegra
Imprägniert

Ihre Pluspunkte

- Handliches Format (625 mm × 2.000 mm), auch in engen Treppenaufgängen oder Dachgeschossen leicht zu handhaben
- Geringes Gewicht (18,6 kg/m² bei einer 25 mm dicken Platte)
- Zeit- und Kostenersparnis gegenüber zweilagiger Beplankung mit 12,5 mm GKB (massiver Charakter in einem Arbeitsschritt)

Die Anwendungsbereiche

- Einlagig beplankte Metallständerwände – SW11 bis F30/EI30
- Altbausanierung, Renovierung und Ausbau
- Dachgeschossausbau, z. B. Dachschrägen
- Vorsatzschalen und Vorwandinstallationen
- Schachtwände ohne Anforderungen an den Brandschutz

SINIAT KONSTRUKTIONSKOMPONENTEN UND -ZUBEHÖR

Für unsere Konstruktionen sind Siniat Gipsplatten und Spachtelmassen ideal aufeinander abgestimmt. Die passenden Profile und das Zubehör – auch für Feucht- und Nassräume – finden Sie ebenfalls in unserem Produktportfolio.

Passende Profile
finden Sie im orangenen Kapitel

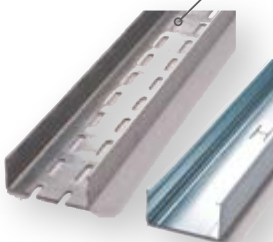

Spachtelmassen
finden Sie im pinken Kapitel



Schrauben und Zubehör
finden Sie im gelben Kapitel



LaLegra Typ A nach EN 520, Typ GKB nach DIN 18180 und ÖNORM B 3410

Für Wand- und Deckenbekleidungen sowie -bepunktungen im Innenbereich.

	DICKE	STANDARD-LÄNGE	STANDARD-BREITE	STÜCKZAHL PRO PALETTE	GEWICHT PRO m ²	GEWICHT PRO PALETTE	INHALT PRO PALETTE	MATERIALNUMMER EAN
	mm	mm	mm		kg (ca.)	kg (ca.)	m ²	
HRAK	25	2000*	625	24	18,6	558	30,00	107923 4032961003567

LaLegra imprägniert Typ H2 nach EN 520, Typ GKBI nach DIN 18180 und ÖNORM B 3410

Kernimprägniert für Wand- und Deckenbekleidungen sowie -bepunktungen im feuchtebeanspruchten Innenbereich und im witterungsgeschützten Außenbereich.

	DICKE	STANDARD-LÄNGE	STANDARD-BREITE	STÜCKZAHL PRO PALETTE	GEWICHT PRO m ²	GEWICHT PRO PALETTE	INHALT PRO PALETTE	MATERIALNUMMER EAN
	mm	mm	mm		kg (ca.)	kg (ca.)	m ²	
HRAK	25	2000*	625	24	18,4	552	30,00	107924 4032961003598

* Platten sind an der Stirnkante gefast

Alle Produktdetails zur LaLegra finden Sie auch ausführlich auf unserer Webseite:



[www.instagram.com/
Trockenbauguide](https://www.instagram.com/Trockenbauguide)



[www.facebook.com/
SiniatTrockenbau](https://www.facebook.com/SiniatTrockenbau)



[www.youtube.com/
SiniatTrockenbau](https://www.youtube.com/SiniatTrockenbau)



www.siniat.de

LaCurve

Die biegsame Gipsplatte

Besonders dünne und biegsame Gipsplatte für kreative Innenraumgestaltung im Trockenbau. Im Produktsystem mit den ideal auf die LaCurve abgestimmten flexiblen Profilen.

LaCurve 6,5
Die biegsame Gipsplatte

DIE FLEXIBLE PLATTE FÜR KREATIVITÄT

Ihre Pluspunkte

- Gestaltung auf hohem Niveau
- Rundungen ab einem Radius von 300 mm mit geringem Aufwand ohne Einschnitte möglich
- Glatte Rundungen mit weniger Spachtelaufwand
- Stabilität durch Mehrfachbeplankung trotz Flexibilität

Die Anwendungsbereiche

- Rundwände SW17 bis F90/EI90
- Deckengewölbe
- Designelemente mit Rundungen in repräsentativen Bereichen



Baustellenporträt

Projekt:
Architekt:
Trockenbau:
Produkte:
Bild:

Leonardo Glass Cube, Bad Driburg
3deluxe transdisciplinary, Wiesbaden
Laackmann Trockenbau, Bad Driburg
Formteile LaSigna, LaCurve
3deluxe transdisciplinary, Wiesbaden



LaCurve – biegsame Gipsplatte Typ D nach EN 520

Gipsplatte für gebogene und geschwungene Wand- und Deckenkonstruktionen, Baustoffklasse A2-s1, d0.

	DICKE	STANDARD-LÄNGE	STANDARD-BREITE	STÜCKZAHL PRO PALETTE	GEWICHT PRO m ²	GEWICHT PRO PALETTE	INHALT PRO PALETTE	MATERIALNUMMER EAN
	mm	mm	mm		kg (ca.)	kg (ca.)	m ²	
AK	6,5	3000	1200	32	5,9	680	115,20	106452 4032961003116

LaCurve – Biegeradien

RADIUS mm	BIEGEMÖGLICHKEIT			
	FEUCHT		TROCKEN	
	QUER	LÄNGS	QUER	LÄNGS
> 3500	✓	✓	✓	✓
3500–2000	✓	✓	✓	✓
2000–900	✓	✓	✓	✓
900–600	✓	x	✓	x
600–300	✓	x	x	x

Alle Produktdetails zur LaCurve finden Sie auch ausführlich auf unserer Webseite:

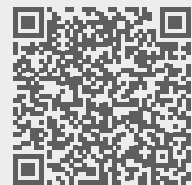

LaCombi PS

Die Wärmedämmplatte

Trockenbau-Gipsplatte mit Polystyrol, Wärmeleitfähigkeit $\lambda = 0,035 \text{ W}/(\text{m}\cdot\text{k})$. Zusätzliche rückseitige Kaschierung mit Aluminiumfolie auf Anfrage möglich.



LaCombi
Polystyrol

Ihre Pluspunkte

- Gipsplatte mit hochwertiger Dämmung
- Reduzierung der Arbeitsschritte
- Aluminiumkaschierung nach Bedarf möglich

Die Anwendungsbereiche

- Besonders geeignet, für alle Bereiche, in denen die Wärmedämmung eine Rolle spielt
- Trockenputz SW41



LaCombi PS – Verbundplatte mit Polystyrol nach EN 13950 und EN 13950

Wärmeleitfähigkeit $\lambda = 0,035 \text{ W}/(\text{m}\cdot\text{K})$ kaschiert für wärmedämmende Wand- und Deckenflächen.

	DICKE	STANDARD-LÄNGE	STANDARD-BREITE	STÜCKZAHL PRO PALETTE	GEWICHT PRO m ²	GEWICHT PRO PALETTE	INHALT PRO PALETTE	MATERIALNUMMER EAN
	mm	mm	mm		kg (ca.)	kg (ca.)	m ²	
Verbundplatte HRAK*	12,5+20	2500	1250	30	10,0	939	93,90	108104 4032961026580
	12,5+30	2500	1250	20	10,0	625	62,50	108105 4032961026597

* Bei der Verarbeitung von Verbundplatten mit Polystyrol-Kaschierung sollte eine zusätzliche mechanische Befestigung, wie z.B. mit geeigneten Dübeln berücksichtigt werden.

Alle Produktdetails zur Verbundplatte LaCombi PS finden Sie auch ausführlich auf unserer Webseite:



www.instagram.com/Trockenbauguide



www.facebook.com/SiniatTrockenbau



www.youtube.com/SiniatTrockenbau



www.siniat.de

LaProtect

Die Strahlenschutzplatte

Die Spezial-Feuerschutzplatte mit Bleikaschierung (0,5–3,0 mm dick) zur Abschirmung von Röntgenstrahlung.



LaProtect
Bleikaschierung

Ihre Pluspunkte

- Einfache Montage durch werkseitige Kaschierung mit Blei unterschiedlicher Dicke (0,5–3,0 mm)
- Spezialzubehör Walzbleistreifen und Strahlenschutzkappen

Die Anwendungsbereiche

- Wand- und Deckenkonstruktionen zur Abschirmung von Röntgenstrahlung in Krankenhäusern und Arztpraxen



Speziell für LaProtect

Finden Sie die passenden Zubehörteile für LaProtect im Kapitel Zubehör.

LaProtect – Strahlenschutzplatte (Bleikaschierte Gipsplatte) nach EN 14190

Gipsplatte mit Bleikaschierung (0,5–3,0 mm dick) zur Abschirmung von Röntgenstrahlen.

	DICKE	STANDARD-LÄNGE	STANDARD-BREITE	STÜCKZAHL PRO PALETTE	GEWICHT PRO m ²	GEWICHT PRO PLATTE	INHALT PRO PALETTE	MATERIALNUMMER EAN
	mm	mm	mm		kg (ca.)	kg (ca.)	m ²	
HRK	12,5+0,5	2000	625	20	16,1	20,11	25	4046695 4032961034424
	12,5+1,0	2000	625	20	21,43	26,80	25	4046696 4032961034448
	12,5+1,5	2000	625	20	27,4	34,10	25	4046697 4032961034462
	12,5+2,0	2000	625	20	32,8	41,00	25	4046698 4032961034486
	12,5+2,5	2000	625	10	39,4	49,25	12,5	4046699 4032961034509
	12,5+3,0	2000	625	10	44,3	55,50	12,5	4046700 4032961034523

Alle Produktdetails zur LaProtect finden Sie auch ausführlich auf unserer Webseite:



www.instagram.com/Trockenbauguide



www.facebook.com/SiniatTrockenbau



www.youtube.com/SiniatTrockenbau



www.siniat.de

WeatherDefence

Die witterungsfeste Platte

Die Weather Defence ist schimmelresistent, wasser- und witterungsfest und kann bis zu 12 Monate der direkten Bewitterung ausgesetzt werden. Sie sorgt dafür, dass das Objekt geschlossen werden kann unabhängig davon, wann die Fassadengestaltung beginnt.

Weather Defence hat einen wasserabweisenden hydrophobierten Kern mit hoher Dichte, der zwischen zwei extrem wasserabweisenden Vliesbeschichtungen eingefasst ist. Sie wird als nicht brennbare Platte der Baustoffklasse A1 eingesetzt und ist zudem eine geeignete Alternative zu Zementplatten für die Außenanwendung.

Weather Defence
hydrophobierter Kern und
wasserabweisendes Vlies

Ihre Pluspunkte

- Extrem hohe Unempfindlichkeit gegenüber Feuchte und Nässe
- Einfache, schnelle und saubere Verarbeitung (ritzen und knicken)
- Nicht brennbare Platte: Baustoffklasse A1
- Schimmelresistent
- Keine Fugenverspachtelung nötig, Fugenklebeband ausreichend
- Kann bis zu 12 Monate der direkten Bewitterung ausgesetzt werden
- Eignet sich für diffusionsoffene Wandkonstruktionen aufgrund des niedrigen s_p -Wertes von 0,10 m

Die Anwendungsbereiche

- Außenbekleidung von nichttragenden Wänden als Fassadenausfachung (Stahlleichtbau)
- Außenbekleidung von tragenden Stahlleichtbauwänden in Verbindung mit Brandschutz
- Trägerplatte für Wärmedämmverbundsysteme (WDVS)
- Dauerhafte Nutzung unter vorgehängter, hinterlüfteter Fassade (VHF) oder WDVS



Siniat Konstruktionskomponenten und Zubehör

Für unsere Konstruktionen sind Siniat Gipsplatten und Spachtelmassen ideal aufeinander abgestimmt. Die passenden Profile und das Zubehör finden Sie ebenfalls in unserem Produktportfolio.



Weather Defence – die witterungsfeste Außenplatte Typ GM-FH1I nach DIN EN 15283-1

Glasvliesummantelte Gipsplatte für nichttragende Außenwände.

	DICKE	STANDARD-LÄNGE	STANDARD-BREITE	STÜCKZAHL PRO PALETTE	GEWICHT PRO m ²	GEWICHT PRO PLATTE	INHALT PRO PALETTE	MATERIALNUMMER EAN
	mm	mm	mm		kg (ca.)	kg (ca.)	m ² (ca.)	
VK (LÄNGS)/ SK (QUER)	12,5	2400	1200	52	10,75	31	149	119967 3334160433628
	12,5	2500	1200	52	10,75	32	156	293152 3334160493974

Fugenklebeband Weather Defence

	LÄNGE / BREITE	VE	WIDERSTAND GEGEN WASSER-DURCHGANG	WITTERUNGS-BESTÄNDIGKEIT	ANFORDERUNG VERKLEBUNG UN-/GEALERT	TEMPE-RATUR-BESTÄN-DIGKEIT	MIND. TEM- PERATUR ZUR VERAR- BEITUNG	LAGERUNG	MATERIALNR. EAN
	m / mm	Karton				°C	°C		
FUGENKLEBE- BAND, WEISS	30 / 60	10 Rollen	W1 (gemäß EN1928)	Freibwitterung Bauphase bis zu 6 Monate Dauerhaft hinter Lückenschalung	bestanden (gemäß DIN 4108-11)	-40 bis +90	-10	kühl und trocken	4062716 3334160438012



Hinweise zur Verarbeitung der Weather Defence mit dem Siniat Fugenband und weiterer dazugehöriger Produkte finden Sie verlinkt mit diesem QR-Code.



[www.instagram.com/
Trockenbauguide](https://www.instagram.com/Trockenbauguide)



[www.facebook.com/
SiniatTrockenbau](https://www.facebook.com/SiniatTrockenbau)



[www.youtube.com/
SiniatTrockenbau](https://www.youtube.com/SiniatTrockenbau)



www.siniat.de

Resistex

Die glasfaserverstärkte Gipsplatte

Resistex ist eine Gipsplatte mit einem glasfaserverstärkten Kern, dessen Oberfläche und Längsseiten mit einem speziellen Mehrschichtkarton beschichtet ist. Die Platte besitzt eine werkseitig definierte Kerndichte von mindestens 896 kg/m^3 , hat eine verbesserte Kernkohäsion bei hohen Temperaturen und eine erhöhte mechanische Festigkeit. Die Platte ist grau.

Resistex
glasfaserverstärkt mit
verbesserte Kernkohäsion

Ihre Pluspunkte

- Gipsplatte für den Einbau in einbruchhemmende Wände der Klassen RC2, RC3 und RC4 gemäß EN 1627
- Hohe akustische Eigenschaften
- Geeignet für Innenräume mit einer relativen Luftfeuchtigkeit von weniger als 80 % für Decken und Wände

Die Anwendungsbereiche

- Wohngebäude: ideal für Trennwände zwischen Wohnungen und Fluren
- Geschäfts- und Handelsräume, in denen sich wertvolle Güter befinden (Banken, Juweliengeschäfte, Wechselstuben)
- Räume mit erhöhtem Verkehrsaufkommen (Hotels, Schulen, Krankenhäuser, Sporthallen)



Auch für professionelle Einbruchversuche geeignet!

Resistex – die einbruchhemmende Gipsplatte Typ DFH2IR nach DIN EN 520

Für einbruchhemmende Sicherheitswände.

	DICKE	STANDARD-LÄNGE	STANDARD-BREITE	STÜCKZAHL PRO PALETTE	GEWICHT PRO m ²	GEWICHT PRO PLATTE	INHALT PRO PALETTE	MATERIALNUMMER EAN
	mm	mm	mm		kg (ca.)	kg (ca.)	m ² (ca.)	
HRAK	12,5	2000	1250	50	11,5	1437,50	125	309572 4066777004913
	12,5	2000	1250	24	11,5	690	60	309573 4066777004920



Alle Produktdetails zur Resistex finden Sie auch ausführlich auf unserer Webseite:



[www.instagram.com/
Trockenbauguide](https://www.instagram.com/Trockenbauguide)



[www.facebook.com/
SiniatTrockenbau](https://www.facebook.com/SiniatTrockenbau)



[www.youtube.com/
SiniatTrockenbau](https://www.youtube.com/SiniatTrockenbau)



www.siniat.de

Defentex

Die stabile Außenplatte

Defentex wurde speziell für den Außenbereich von Tragkonstruktionen entwickelt und ist insbesondere zur Aussteifung von Wänden in Holzrahmenbauweise geeignet. Sie ist die erste Spezialplatte mit ETA-Nachweis für die Nutzungsklasse 3 unter direkter Bewitterung und kann bis zu drei Monate der direkten Bewitterung ausgesetzt werden. Die Defentex-Platte bietet eine wirtschaftliche technische Lösung, die einfach und schnell umzusetzen ist.

Dank der exklusiven, patentierten HDC-Technologie, ihrer technischen Leistungsfähigkeit und der hohen Beständigkeit ist Defentex die ideale Platte für hochwertige Fassaden unter anspruchsvollsten Klimabedingungen.

Defentex eignet sich ideal für die Außenanwendung von Stahlleichtbaukonstruktionen bei besonders hohem Windsog/-druck.

Defentex
hydrophobierter, hochdichter Kern und wasserabweisendes Vlies

Ihre Pluspunkte

- Festigkeitswerte als aussteifende Gipsplatte für tragende Anwendungen sind einzigartig
- Kann bis zu drei Monate der direkten Bewitterung ausgesetzt werden
- Nicht brennbare Platte: Baustoffklasse A1
- Schimmelresistent
- Geringer Widerstand gegen die Diffusion von Wasserdampf: s_D -Wert = 0,13 m

Die Anwendungsbereiche

- Tragkonstruktionen im Außenbereich
- Aussteifung von Wänden in Holzrahmenbauweise
- Holzbalkendecken und -dächer

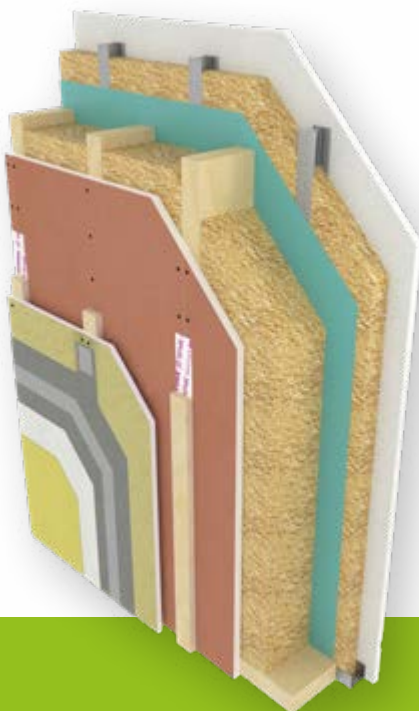

Ideal abgestimmt

Die passenden Profile und das Zubehör finden Sie ebenfalls in unserem Produktportfolio.

Defentex – die stabile Außenplatte Typ GM-FH1I nach DIN EN 15283-1

Multifunktionsplatte für den Mehrgeschossigen Holzrahmenbau.

	DICKE	STANDARD-LÄNGE	STANDARD-BREITE	STÜCKZAHL PRO PALETTE	GEWICHT PRO m ²	GEWICHT PRO PLATTE	INHALT PRO PALETTE	MATERIALNUMMER EAN
	mm	mm	mm		kg (ca.)	kg (ca.)	m ²	
VK (LÄNGS)/ SK (QUER)	12,5	2500	1200	32	15,0	1440	96,00	157734 3334160453442
	12,5	3000	1200	32	15,0	1728	115,20	189331 3334160480073

Fugenklebeband Weather Defence

	LÄNGE / BREITE	VE	WIDERSTAND GEGEN WASSER-DURCHGANG	WITTERUNGS-BESTÄNDIGKEIT	ANFORDERUNG VERKLEBUNG UN-/GEALERT	TEMPE-RATUR-BESTÄN-DIGKEIT	MIND. TEM- PERATUR ZUR VERAR- BEITUNG	LAGERUNG	MATERIALNR. EAN
	m / mm	Karton				°C	°C		
FUGEN- KLEBE- BAND, WEISS	30/60	10 Rollen	W1 (gemäß EN1928)	Freibwitterung Bauphase bis zu 6 Monate Dauerhaft hinter Lückenschalung	bestanden (gemäß DIN 4108-11)	-40 bis +90	-10	kühl und trocken	4062716 3334160438012



Solidtex ISB

Die High-Tech-Platte

Solidtex ISB wurde speziell für den Innenbereich von Tragkonstruktionen entwickelt und ist insbesondere zur Aussteifung von Wänden in Holzrahmenbauweise geeignet. Die Solidtex-Systeme übertreffen nicht nur herkömmliche Bausysteme, sie sind auch das absolute Spitzenprodukt im Bereich Trockenbausysteme. Ihre besonderen Vorteile: Aufhängen von Lasten, die für Trockenbausysteme bisher undenkbar waren, eine Wandstärke, die von herkömmlichen Systemen nicht zu unterscheiden ist, sowie hervorragende akustische Werte.

Solidtex ISB
die High-Tech-Platte

Ihre Pluspunkte

- Einzigartige Festigkeitswerte
- Die höchsten Werte für traditionelle Befestigungen
- Ein geringer Widerstand gegen die Diffusion von Wasserdampf: s_D -Wert = 0,14–0,20 m
- A2 nicht brennbar
- Schallschutz durch hohes Rohgewicht und idealem Elastizitätsmodul
- Einfache Verarbeitung: ritzen und knicken

Die Anwendungsbereiche

- Trockenbausysteme im Innenbereich
- Wände mit hohen Belastungsanforderungen
- Innenbekleidung im Holzrahmenbau
- Aussteifung von Tragkonstruktionen
- Ersatz zweilagiger Bekleidungen mit einer Lage Solidtex ISB



Solidtex ISB – High-Tech-Gipsplatte nach EN 520

Geeignet für Innenwände in Holzrahmenkonstruktionen.

	DICKE	STANDARD-LÄNGE	STANDARD-BREITE	STÜCKZAHL PRO PALETTE	GEWICHT PRO m ²	GEWICHT PRO PALETTE	INHALT PRO PALETTE	MATERIALNUMMER EAN
	mm	mm	mm		kg (ca.)	kg (ca.)	m ²	
HRAK	12,5	2000	1250	32	15,0	1200	32	293265 3334160494230
	12,5	3000	1250	32	15,0	1800	32	293268 3334160494261

DER NEUE
SINIAT SYSTEM-
SELEKTOR

Im Web



Als App



[www.instagram.com/
Trockenbauguide](https://www.instagram.com/Trockenbauguide)



[www.facebook.com/
SiniatTrockenbau](https://www.facebook.com/SiniatTrockenbau)



[www.youtube.com/
SiniatTrockenbau](https://www.youtube.com/SiniatTrockenbau)



www.siniat.de

Besonders
Stark



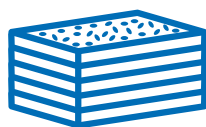

SINIAT ZEMENTPLATTEN

Wenn die Trockenbau-Konstruktion auch härteste Bedingungen aushalten soll, sind Zementplatten die richtige Wahl.

Einfach und schnell in Trockenbauweise zu montieren, machen sie selbst unter widrigen Umständen lange eine gute Figur.

Sei es im Fassadenbau, Holzrahmenbau oder in stark feuchtigkeitsbeanspruchten Umgebungen, in Räumen, die besonders stark frequentiert werden oder in denen Sport gemacht wird – Zementplatten bewähren sich hier als robustes und langlebiges Baumaterial.

Übersicht Zementplatten

ZEMENTPLATTE	KANTE	DICKE mm	LÄNGE mm	BREITE mm	PLATTE NACH
Duripanel A2 ungeschliffen	VK	10-32	2600/3100	1250	EN 634-2
Duripanel A2 geschliffen	VK	10-28	2600/3100	1250	EN 634-2
Duripanel B1 ungeschliffen	VK	8-40	2600/3100	1250	EN 634-2
Duripanel B1 geschliffen	VK	8-36	2600/3100	1250	EN 634-2
Duripanel A2 Verlegeplatte	Nut- und Federausbildung	19,0/25,0	625	1250	EN 634-2
Duripanel B1 Verlegeplatte	Nut- und Federausbildung	18,0/25,0	625	1250	EN 634-2

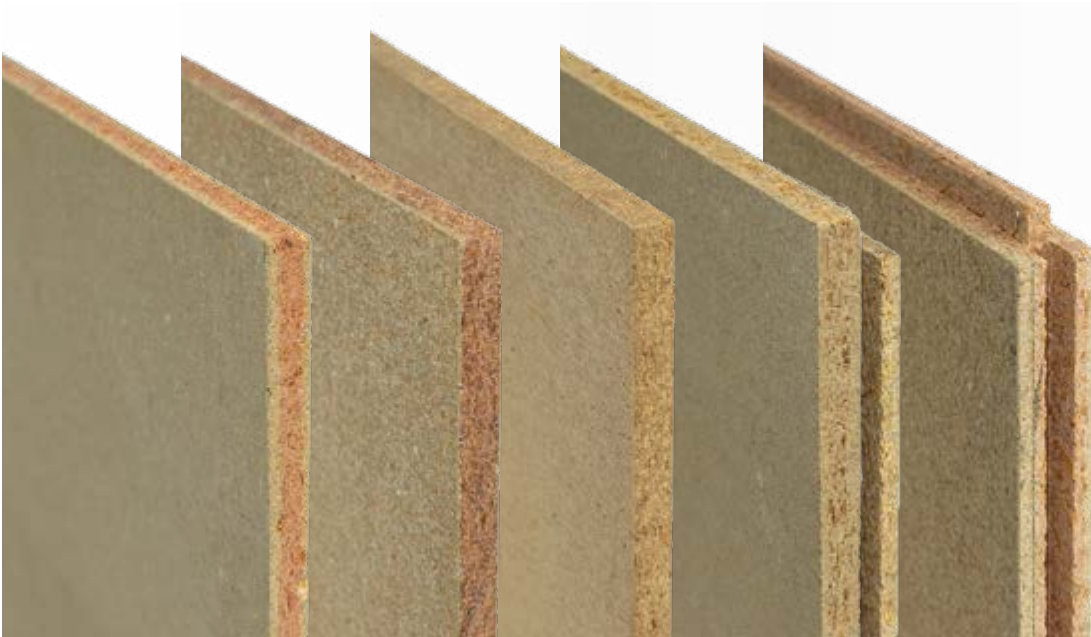

Kantenarten

Die Siniat Faserzementplatte Cementex besitzt werkseitig zwei abgeschrägte Längskanten (AK).

Nut- und Federausbildung

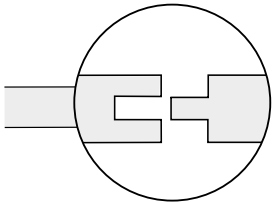

Volle Kante (VK)

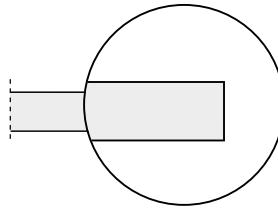

Duripanel – Die Umweltfreundliche

DIE HOLZZEMENTPLATTE ROBUST, SCHALLDÄMMEND, SICHER

Die Duripanel von Siniat ist eine äußerst robuste und widerstandsfähige Platte aus Holzzement. In der Brandschutzklasse B1 (schwer entflammbar) kommt sie besonders als tragende und aussteifende Platte bei der Beplankung von Innen- und Außenwänden, bei Deckenbekleidungen oder im Containerbau zur Anwendung.

In der Brandschutzklasse A2 (nicht brennbar) wird sie in Bauten mit erhöhten Brandschutzanforderungen eingesetzt. Außerdem verbessert sie den Schallschutz, denn dank ihrer großen Masse wirkt Duripanel schalldämmend.

Sie ist in zwei Oberflächenqualitäten – geschliffen und ungeschliffen – erhältlich und außerdem als Verlegeplatte mit Nut- und Federausbildung.

Die diffusionsoffene, dreischichtige Holzzementplatte Duripanel ist das ideale Ausbauprodukt für den ökologisch orientierten Baubereich mit überzeugenden Vorteilen im Brand-, Schall- und Feuchteschutz. Als Fußboden-, Wand-, Decken-, Dach- oder aussteifende Konstruktionsplatte bietet Duripanel eine Vielzahl von Einsatzmöglichkeiten.

i

Duripanel-Lieferungen sind nicht mit anderen Siniat-Produkten kombinierbar.



Produktprogramm Duripanel

HOLZZEMENTPLATTE	DICKE mm	LÄNGE mm	BREITE mm	KANTENFORM
Duripanel, B1 geschliffen/ungeschliffen	8-36 / 8-40	2600	1250	VK
	8-36 / 8-40	3100	1250	VK
Duripanel, A2 geschliffen/ungeschliffen	10-28 / 10-32	2600	1250	VK
	10-28 / 10-32	3100	1250	VK
Duripanel, A2 Verlegeplatte	19	625	1250	Nut- und Federausbildung
	25	625	1250	Nut- und Federausbildung
Duripanel, B1 Verlegeplatte	18	625	1250	Nut- und Federausbildung
	25	625	1250	Nut- und Federausbildung

DER NEUE
SINIAT SYSTEM-
SELEKTOR

Im Web



Als App



[www.instagram.com/
Trockenbauguide](https://www.instagram.com/Trockenbauguide)



[www.facebook.com/
SiniatTrockenbau](https://www.facebook.com/SiniatTrockenbau)



[www.youtube.com/
SiniatTrockenbau](https://www.youtube.com/SiniatTrockenbau)



www.siniat.de

Duripanel

B1 ungeschliffen

Duripanel ist eine Holzzementplatte nach EN 634-2. Sie erfüllt die Anforderungen der Baustoffklassen B1 und ist bereits einlagig für Brandschutzlösungen mit einer Feuerwiderstandsdauer bis zu 90 Minuten einsetzbar.

Duripanel B1
ungeschliffen

Ihre Pluspunkte

- Schwer entflammbar (Baustoffklasse B1)
- Äußerst robust und widerstandsfähig
- Wirkt aussteifend bei tragenden Innen- und Außenwänden sowie Deckenbekleidungen gemäß EC 5
- Sicherer Brandschutz bis F 90/REI 90 (einlagig bei tragenden Wänden)
- Sehr guter und geprüfter Schallschutz
- Ballwurfsicher
- Umweltfreundlich durch Einsatz natürlicher Rohstoffe
- Pilzbeständig ohne Zusätze chemischer Substanzen
- Verrottungsfest, termitenbeständig und nagetiersicher
- VOC-emissionsfrei
- Auch als Verlegeplatte mit Nut- und Federausbildung an den Kanten

Die Anwendungsbereiche

- Holzrahmenbau
- Tragende und nichttragende, raumabschließende Innen- und Außenwände
- Gebäudeabschlusswände
- Holzbalkendecken und -dächer
- Industrieflächdächer
- Obere Dachschalungen mit individueller Dachbedeckung
- Obere Schalung von Holzbalkendecken
- Trockenunterboden
- Messe-, Laden-, Industrie- und Gewerbebau
- Schalungsbau
- Containerbau
- Kriechkeller
- Sportstätten
- Podestbau



Duripanel – B1 Basisplatten ungeschliffen nach EN 634-2

Robuste und widerstandsfähige Holzzementplatte nach EN 634-2, schwer entflammbar nach EN 13501-1.

DICKE mm	STANDARD- LÄNGE mm	STANDARD- BREITE mm	STÜCKZAHL PRO PALETTE	GEWICHT PRO m ² kg (ca.)	GEWICHT PRO PALETTE kg (ca.)	INHALT PRO PALETTE m ²	MATERIALNUMMER EAN
8	2600	1250	60	10,2	1989	195,00	DE_199203800 4007517030557
8	3100	1250	50	10,2	1976	193,75	DE_199289800 4007517030656
10	2600	1250	45	12,7	1857	146,25	DE_199203100 4007517030540
10	3100	1250	40	12,7	1969	155,00	DE_199289100 4007517030649
12	2600	1250	40	15,2	1976	130,00	DE_199203900 4007517030564
12	3100	1250	35	15,2	2062	135,63	DE_199289900 4007517030663
14	2600	1250	35	17,8	2025	113,75	DE_791635900 4007517068703
14	3100	1250	30	17,8	2069	116,25	DE_717079900 4007517067409
16	2600	1250	30	20,3	1979	97,50	DE_199227900 4007517030571
16	3100	1250	25	20,3	1967	96,88	DE_199306900 4007517030670
18	2600	1250	25	22,9	1861	81,25	DE_199239900 4007517030588
18	3100	1250	20	22,9	1775	77,50	DE_199318900 4007517030687
20	2600	1250	25	25,4	2064	81,25	DE_199203000 4007517030533
20	3100	1250	20	25,4	1969	77,50	DE_199289000 4007517030632
22	2600	1250	20	27,9	1814	65,00	DE_717366900 4007517067416
22	3100	1250	15	27,9	1622	58,13	DE_717380900 4007517067423
24	2600	1250	20	30,5	1983	65,00	DE_199241900 4007517030595
24	3100	1250	15	30,5	1773	58,13	DE_199320900 4007517030694

Lieferung auf Einwegpaletten.

Zubehör für Siniat Zementplatten finden Sie im Kapitel Zubehör.



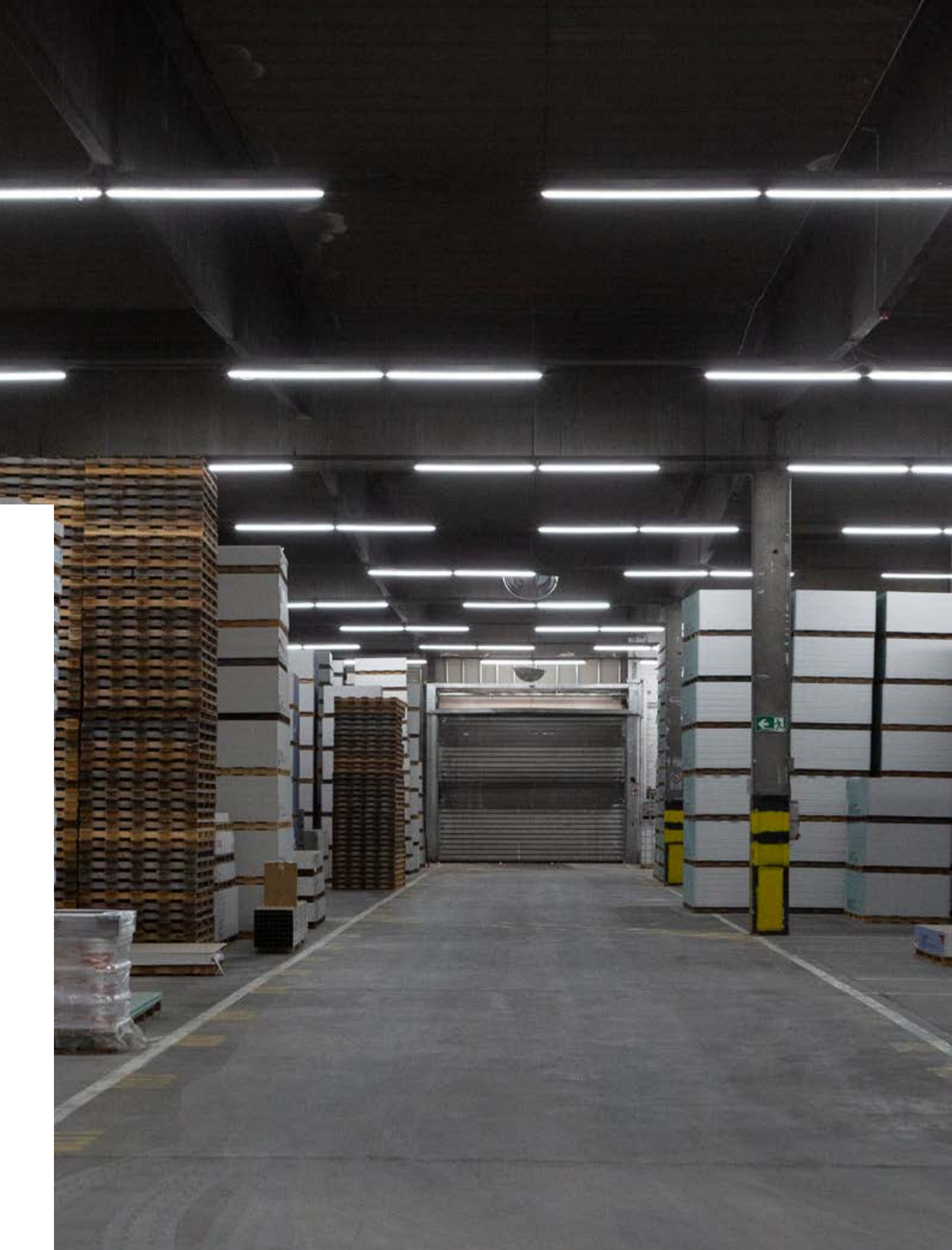

Duripanel – B1 Basisplatten ungeschliffen nach EN 634-2

Robuste und widerstandsfähige Holzzementplatte nach EN 634-2, schwer entflammbar nach EN 13501-1.

DICKE	STANDARD-LÄNGE	STANDARD-BREITE	STÜCKZAHL PRO PALETTE	GEWICHT PRO m ²	GEWICHT PRO PALETTE	INHALT PRO PALETTE	MATERIALNUMMER EAN
mm	mm	mm		kg (ca.)	kg (ca.)	m ²	
28	2600	1250	15	35,6	1736	48,75	DE_199253900 4007517030601
28	3100	1250	15	35,6	2069	58,13	DE_199332900 4007517030700
32	2600	1250	15	40,6	1979	48,75	DE_199265900 4007517030618
32	3100	1250	10	40,6	1573	38,75	DE_199344900 4007517030717
36	2600	1250	10	45,7	1485	32,50	DE_953661900 4007517072052
36	3100	1250	10	45,7	1771	38,75	DE_953659900 4007517072045
40	2600	1250	10	50,8	1651	32,50	DE_199277900 4007517030625
40	3100	1250	10	50,8	1969	38,75	DE_199356900 4007517030724

Lieferung auf Einwegpaletten.

Zubehör für Siniat Zementplatten finden Sie im Kapitel Zubehör.

Alle Produktdetails zu
Duripanel B1 finden Sie auch
ausführlich auf unserer Webseite:



Duripanel

B1 geschliffen

Duripanel ist eine Holzzementplatte nach EN 634-2. Sie erfüllt die Anforderungen der Baustoffklassen B1 und ist für Brandschutzlösungen mit einer Feuerwiderstandsdauer bis zu 90 Minuten einsetzbar.



Duripanel B1
geschliffen

Ihre Pluspunkte

- Schwer entflammbar (Baustoffklasse B1)
- Äußerst robust und widerstandsfähig
- Wirkt aussteifend bei tragenden Innen- und Außenwänden sowie Deckenbekleidungen gemäß EC 5
- Sicherer Brandschutz bis F 90/REI 90 (einlagig bei tragenden Wänden)
- Sehr guter, geprüfter Schallschutz
- Ballwurfsicher
- Umweltfreundlich durch Einsatz natürlicher Rohstoffe
- Pilzbeständig ohne Zusätze chemischer Substanzen
- Verrottungsfest, termitenbeständig und nagetiersicher
- VOC-emissionsfrei
- Auch als Verlegeplatte mit Nut- und Federausbildung an den Kanten

Die Anwendungsbereiche

- Holzrahmenbau
- Tragende und nichttragende, raumabschließende Innen- und Außenwände
- Gebäudeabschlusswände
- Holzbalkendecken und -dächer
- Industrieflächdächer
- Obere Dachschalungen mit individueller Dachbedeckung
- Obere Schalung von Holzbalkendecken
- Trockenunterboden
- Messe-, Laden-, Industrie- und Gewerbebau
- Schalungsbau
- Containerbau
- Kriechkeller
- Sportstätten



Duripanel B1, geschliffen.

Durch das Schleifen der Oberfläche tritt eine gelblich-braune Feinspanoptik auf.

Duripanel – B1 Basisplatten geschliffen nach EN 634-2

Robuste und widerstandsfähige Holzzementplatte nach EN 634-2, schwer entflammbar nach EN 13501-1, geschliffen mit Feinspanoptik.

DICKE mm	STANDARD- LÄNGE mm	STANDARD- BREITE mm	STÜCKZAHL PRO PALETTE	GEWICHT PRO m ² kg (ca.)	GEWICHT PRO PALETTE kg (ca.)	INHALT PRO PALETTE m ²	MATERIALNUMMER EAN
8	2600	1250	60	10,2	1989	195,00	DE_190489800 4007517030199
8	3100	1250	50	10,2	1976	193,75	DE_190568800 4007517030274
10	2600	1250	45	12,7	1857	146,25	DE_190489100 4007517030182
10	3100	1250	40	12,7	1969	155,00	DE_190568100 4007517030267
12	2600	1250	40	15,2	1976	130,00	DE_190489900 4007517030205
12	3100	1250	35	15,2	2062	135,63	DE_190568900 4007517030281
14	2600	1250	35	17,8	2025	113,75	DE_964969900 4007517072212
14	3100	1250	30	17,8	2069	116,25	DE_716893900 4007517067393
16	2600	1250	30	20,3	1979	97,50	DE_190506900 4007517030212
16	3100	1250	25	20,3	1967	96,88	DE_190582900 4007517030304
18	2600	1250	25	22,9	1861	81,25	DE_190518900 4007517030229
18	3100	1250	20	22,9	1775	77,50	DE_190594900 4007517030311
20	2600	1250	25	25,4	2064	81,25	DE_190489000 4007517030175
20	3100	1250	20	25,4	1969	77,50	DE_190568000 4007517030250
22	2600	1250	20	27,9	1814	65,00	DE_190752900 4007517030380
22	3100	1250	15	27,9	1622	58,13	DE_190788900 4007517030410

Lieferung auf Einwegpaletten.

Zubehör für Siniat Zementplatten finden Sie im Kapitel Zubehör.





Duripanel – B1 Basisplatten geschliffen nach EN 634-2

Robuste und widerstandsfähige Holzzementplatte nach EN 634-2, schwer entflammbar nach EN 13501-1, geschliffen mit Feinspanoptik.

DICKE mm	STANDARD- LÄNGE mm	STANDARD- BREITE mm	STÜCKZAHL PRO PALETTE	GEWICHT PRO m ² kg (ca.)	GEWICHT PRO PALETTE kg (ca.)	INHALT PRO PALETTE m ²	MATERIALNUMMER EAN
24	2600	1250	20	30,5	1983	65,00	DE_190520900 4007517030236
24	3100	1250	15	30,5	1773	58,13	DE_199069900 4007517030496
28	2600	1250	15	35,6	1736	48,75	DE_199071900 4007517030502
28	3100	1250	15	35,6	2069	58,13	DE_190611900 4007517030328
32	2600	1250	15	40,6	1979	48,75	DE_190544900 4007517030243
32	3100	1250	10	40,6	1573	38,75	DE_190623900 4007517030335
36	2600	1250	10	45,7	1485	32,50	DE_976534900 4007517072250
36	3100	1250	10	45,7	1771	38,75	DE_190817900 4007517030441

Lieferung auf Einwegpaletten

Zubehör für Siniat Zementplatten finden Sie im Kapitel Zubehör.

Alle Produktdetails zu
Duripanel B1 geschliffen
finden Sie auch ausführlich
auf unserer Webseite:



Duripanel

A2 ungeschliffen

Ökologisch und kompetent:
Die Holzzementplatte (ungeschliffen) für
hochwertige Anwendungen.



Duripanel A2
ungeschliffen

Ihre Pluspunkte

- Nicht brennbar (Baustoffklasse A2)
- Äußerst robust und widerstandsfähig
- Wirkt aussteifend bei tragenden Innen- und Außenwänden sowie Deckenbekleidungen gemäß EC 5
- Sicherer Brandschutz bis F 90/REI 90 (einlagig bei tragenden Wänden)
- Sehr guter geprüfter Schallschutz
- Ballwurfsicher
- Umweltfreundlich durch Einsatz natürlicher Rohstoffe
- Pilzbeständig ohne Zusätze chemischer Substanzen
- Verrottungsfest, termitenbeständig und nagetiersicher
- VOC-emissionsfrei

Die Anwendungsbereiche

- Holzrahmenbau
- Tragende und nichttragende, raumabschließende Innen- und Außenwände
- Gebäudeabschlusswände
- Holzbalkendecken- und dächer
- Industrieflächdächer (Ertüchtigung Schallschutz)
- Obere Dachschalungen mit individueller Dachbedeckung
- Obere Schalung von Holzbalkendecken
- Trockenunterböden und Kriechkeller
- Messe-, Laden-, Industrie- und Gewerbebau
- Schalungs- und Containerbau
- Sportstätten
- Podestbau



Duripanel – A2 Basisplatten ungeschliffen nach EN 634-2

Robuste und widerstandsfähige Holzzementplatte nach EN 634-2, nicht brennbar nach EN 13501-1.

DICKE mm	STANDARD- LÄNGE mm	STANDARD- BREITE mm	STÜCKZAHL PRO PALETTE	GEWICHT PRO m ² kg (ca.)	GEWICHT PRO PALETTE kg (ca.)	INHALT PRO PALETTE m ²	MATERIALNUMMER EAN
10	2600	1250	45	13,8	2018	146,25	19016 4007517030007
10	3100	1250	35	13,8	1872	135,63	19027 4007517030069
13	2600	1250	35	17,9	2036	113,75	19013 4007517029971
13	3100	1250	25	17,9	1734	96,88	DE_190001900 4007517029902
16	2600	1250	25	22,1	1796	81,25	19018 4007517030021
16	3100	1250	20	22,1	1713	77,50	19029 4007517030083
19	2600	1250	20	26,2	1703	65,00	19014 4007517029988
19	3100	1250	20	26,2	2031	77,50	19004 4007517029919
22	2600	1250	20	30,4	1976	65,00	19015 4007517029995
22	3100	1250	15	30,4	1767	58,13	19005 4007517029926
25	2600	1250	15	34,5	1682	48,75	19017 4007517030014
25	3100	1250	15	34,5	2005	58,13	19006 4007517029933
28	2600	1250	15	38,6	1882	48,75	19021 4007517030038
28	3100	1250	10	38,6	1496	38,75	19032 4007517030090
32	2600	1250	15	44,2	2155	48,75	19095 4007517089289
32	3100	1250	10	44,2	1713	38,75	19096 4007517089296

Lieferung auf Einwegpaletten.

Zubehör für Siniat Zementplatten finden Sie im Kapitel Zubehör.



Duripanel

A2 geschliffen

Ökologisch und kompetent:
Die Holzzementplatte geschliffen mit Feinspanoptik
für hochwertige Anwendungen.



Duripanel A2
geschliffen

Ihre Pluspunkte

- Nicht brennbar (Baustoffklasse A2)
- Äußerst robust und widerstandsfähig
- Wirkt aussteifend bei tragenden Innen- und Außenwänden sowie Deckenbekleidungen gemäß EC 5
- Sicherer Brandschutz bis F 90/REI 90 (einlagig bei tragenden Wänden)
- Sehr guter geprüfter Schallschutz
- Ballwurfsicher
- Umweltfreundlich durch Einsatz natürlicher Rohstoffe
- Pilzbeständig ohne Zusätze chemischer Substanzen
- Verrottungsfest, termitenbeständig und nagetiersicher
- VOC-emmissionsfrei

Die Anwendungsbereiche

- Holzrahmenbau
- Tragende und nichttragende, raumabschließende Innen- und Außenwände
- Gebäudeabschlusswände
- Holzbalkendecken und -dächer
- Industrieflachdächer
- Obere Dachschalungen mit individueller Dachbedeckung
- Obere Schalung von Holzbalkendecken
- Trockenunterboden und Kriechkeller
- Messe-, Laden-, Industrie- und Gewerbebau
- Schalungsbau
- Containerbau
- Sportstätten

Duripanel – A2 Basisplatten geschliffen nach EN 634-2

Robuste und widerstandsfähige Holzzementplatte nach EN 634-2, nicht brennbar nach EN 13501-1, geschliffen mit Feinspanoptik.

DICKE mm	STANDARD- LÄNGE mm	STANDARD- BREITE mm	STÜCKZAHL PRO PALETTE	GEWICHT PRO m ² kg (ca.)	GEWICHT PRO PALETTE kg (ca.)	INHALT PRO PALETTE m ²	MATERIALNUMMER EAN
10	2600	1250	45	13,8	2018	146,25	19037 4007517030113
10	3100	1250	35	13,8	1872	135,63	19047 4007517030151
13	2600	1250	35	17,9	2036	113,75	19025 4007517030045
13	3100	1250	25	17,9	1734	96,88	21719 4007517067300
16	2600	1250	25	22,1	1796	81,25	19039 4007517030137
16	3100	1250	20	22,1	1713	77,50	19049 4007517030168
19	2600	1250	20	26,2	1703	65,00	19028 4007517030076
19	3100	1250	20	26,2	2031	77,50	19009 4007517029940
22	2600	1250	20	30,4	1976	65,00	19035 4007517030106
22	3100	1250	15	30,4	1767	58,13	19010 4007517029957
25	2600	1250	15	34,5	1682	48,75	19038 4007517030120
25	3100	1250	15	34,5	2005	58,13	19011 4007517029964
28	2600	1250	15	38,6	1882	48,75	21720 4007517160117
28	3100	1250	10	38,6	1496	38,75	19111 4007517168236

Lieferung auf Einwegpaletten.

Zubehör für Siniat Zementplatten finden Sie im Kapitel Zubehör.



Duripanel

Die Verlegeplatte

Robuste und widerstandsfähige zementgebundene Spanplatte nach EN 634-2, mit Nut- und Federaus- bildung, nicht brennbar nach EN 13501-1, beidseitig geschliffen mit Feinspanoptik.

Duripanel B1
Verlegeplatte

Duripanel A2
Verlegeplatte

Ihre Pluspunkte

- Aufliegende Abdichtung oder Metalldachdeckung möglich
- Einfache Verlegung mit Nut- und Federaus- bildung der Kanten
- Äußerst robust und widerstandsfähig
- Sehr guter, geprüfter Trittschallschutz
- Geschliffen mit Feinspanoptik
- Umweltfreundlich durch Einsatz natürlicher Rohstoffe
- Pilzbeständig ohne Zusätze chemischer Substanzen
- Verrottungsfest, termitenbeständig und nagetiersicher
- VOC-emissionsfrei

Die Anwendungsbereiche

- Tragschalung für Flachdächer
- Tragschalung für Geschosdeckensysteme
- Trockenestrich mit hoher Druckfestigkeit
- Podestbau

Duripanel Produktbroschüre –
Alle Broschüren finden Sie
auch online zum Herunterladen auf:
www.siniat.de



Duripanel Verlegeplatte – A2 nach EN 634-2

Robuste und widerstandsfähige zementgebundene Spanplatte nach EN 634-2, mit Nut- und Federausbildung, nicht brennbar nach EN 13501-1, beidseitig geschliffen mit Feinspanoptik.

DICKE mm	STANDARD-LÄNGE mm	STANDARD-BREITE mm	STÜCKZAHL PRO PALETTE	GEWICHT PRO m ² kg (ca.)	GEWICHT PRO PALETTE kg (ca.)	INHALT PRO PALETTE m ²	MATERIALNUMMER EAN
19	625	1250	25	26,20	512	19,53	22085 4007517082426
25	625	1250	25	34,50	674	19,53	23682 4007517082440

Lieferung auf Einwegpaletten.

Duripanel Verlegeplatte – B1 nach EN 634-2

Robuste und widerstandsfähige zementgebundene Spanplatte nach EN 634-2, mit Nut- und Federausbildung, schwer entflammbar nach EN 13501-1, beidseitig geschliffen mit Feinspanoptik.

DICKE mm	STANDARD-LÄNGE mm	STANDARD-BREITE mm	STÜCKZAHL PRO PALETTE	GEWICHT PRO m ² kg (ca.)	GEWICHT PRO PALETTE kg (ca.)	INHALT PRO PALETTE m ²	MATERIALNUMMER EAN
18	625	1250	25	22,90	447	19,53	DE_190659900 4007517082389
25	625	1250	25	31,80	621	19,53	DE_190570900 4007517082402

Lieferung auf Einwegpaletten.

Zubehör und Klammern für Duripanel Verlegeplatten finden Sie im Kapitel Zubehör.



Alle Produktdetails zur Holz-
zementplatte Duripanel A2
finden Sie auch ausführlich
auf unserer Webseite:



Alle Produktdetails zur Holz-
zementplatte Duripanel B1
finden Sie auch ausführlich
auf unserer Webseite:



[www.instagram.com/
Trockenbauguide](https://www.instagram.com/Trockenbauguide)



[www.facebook.com/
SiniatTrockenbau](https://www.facebook.com/SiniatTrockenbau)



[www.youtube.com/
SiniatTrockenbau](https://www.youtube.com/SiniatTrockenbau)



www.siniat.de

Großartiges Know-how



SINIAT SPACHTELMASSEN

Effizient, vielseitig & jederzeit verlässlich – Die Pallas Spachtelmassen liefern optimale Ergebnisse bei minimalem Verarbeitungsaufwand. Die hervorragende Produktqualität von Pallas erfüllt alle Anforderungen von Q1 bis Q4. Gerade matte, fein strukturierte Anstriche, Beschichtungen oder Wandbekleidungen erfordern eine hochwertige Oberfläche, um zum Beispiel Streiflichteffekte zu minimieren. Mit Pallas Spachtelmassen treffen Sie die richtige Wahl.

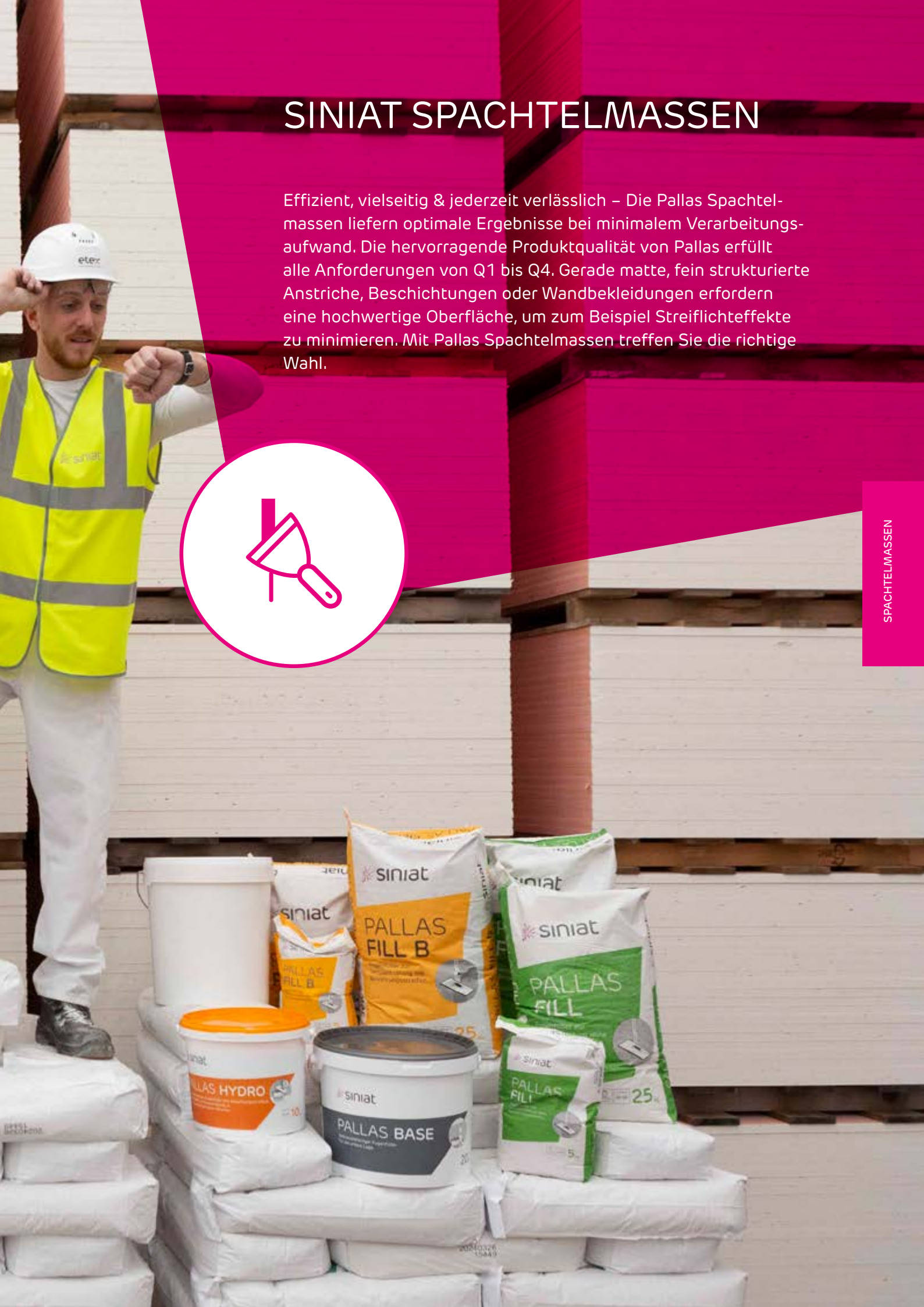

Pallas Spachtelmassen

PRODUKT	ANWENDUNG	QUALITÄTSSTUFE	VORTEILE	MANUELLE VERARBEITUNG	MASCHINELLE VERARBEITUNG	MIT/OHNE BEWEHRUNGSSTREIFEN	GEBINDE
PALLAS BASE 	Untere Lage	-	<ul style="list-style-type: none"> • leichtgängiges Aufziehen in der unteren Fuge • sofort einsetzbar 	✓	-	-	20 kg
PALLAS FILL 	Fugenfüller	Q1-Q2	<ul style="list-style-type: none"> • schnell trocknend • geringes Schwindungsverhalten 	✓	-	Ohne	5 kg 25 kg
PALLAS FILL B 	Fugenfüller	Q1-Q2	<ul style="list-style-type: none"> • schnell trocknend • geringes Schwindungsverhalten 	✓	-	Mit	5 kg 25 kg
PALLAS EASY 	Finisher	Q2-Q4	<ul style="list-style-type: none"> • sehr leicht schleifbar • leicht aufzuziehen • lange Verarbeitungszeit 	✓	✓	-	20 kg
PALLAS FINISH 	Finisher	Q3-Q4	<ul style="list-style-type: none"> • kraftsparendes Ausziehen auf Null • sehr gut schleifbar • optimal lange Verarbeitungszeit von bis zu 3 Tagen 	✓	-	-	25 kg
PALLAS MIX 	Fugenfüller & Finisher	Q1-Q4	<ul style="list-style-type: none"> • Fugenfüller und Finisher in einem • optimal lange Verarbeitungszeit • für hochwertige Oberflächen geeignet 	✓	✓	Mit	20 kg
PALLAS DEKO 	Systemspachtelmasse für Spezialplatte LaDeko	Q1-Q3	<ul style="list-style-type: none"> • kein scharfes Abziehen bis zum Porenverschluss 	✓	-	Mit	25 kg
PALLAS HYDRO 	Systemspachtelmasse für Spezialplatte LaHydro	Q1-Q4	<ul style="list-style-type: none"> • für Bereiche mit hoher Feuchtigkeitsbeanspruchung • optimales Füllverhalten • für hochwertige Oberflächen geeignet 	✓	-	Mit (Glasfaser)	10 kg
SINIAT MIX 	Systemspachtelmasse für Spezialplatte LaHydro Akustik Lochgipsplatte	Q1-Q4	<ul style="list-style-type: none"> • für Bereiche mit hoher Feuchtigkeitsbeanspruchung • leicht schleifbar nach 4 Stunden 	✓	✓	-	12 x 300 ml

Eigenschafts-Piktogramme



Verarbeitungszeit
in Minuten



Airless-
Verarbeitung



Maschinell
schleifen

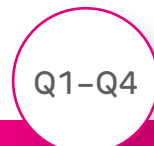

Qualitätsstufe

Oberflächenqualitäten

Die Qualität entscheidet – Q1 bis Q4 Gewährleistung

Q1

Q1 – die Grundverspachtelung umfasst:

- Füllen der Stoßfugen zwischen den Gipsplatten
- Überziehen der sichtbaren Teile der Befestigungsmittel
- Abstoßen von überstehendem Spachtelmaterial (Werkzeugbedingte Markierungen, Riefen und Grate sind zulässig)

Q2

Q2 – die Standardverspachtelung umfasst:

- Grundverspachtelung Q1
- Nachspachteln (Feinspachteln, Finish) bis zum Erreichen eines stufenlosen Übergangs zur Plattenoberfläche (Abzeichnungen, insbesondere bei Streiflichtsituationen, sind bei dieser Qualität nicht auszuschließen)

Q3

Q3 – die Verspachtelung mit hohen optischen Anforderungen umfasst:

- Standardverspachtelung Q2 mit einem breiteren Ausspachteln der Fugen sowie scharfes Abziehen der restlichen Kartonoberfläche zum Porenverschluss mit Spachtelmaterial

Q4

Q4 – die Vollflächenverspachtelung für höchste Anforderungen umfasst:

- Standardverspachtelung Q2 und ein breites Ausspachteln der Fugen sowie ein vollflächiges Überziehen und Glätten der gesamten Oberfläche mit einem dafür geeigneten Material (Schichtdicke größer 1 mm)



Achten Sie auf Streiflichter!



www.instagram.com/Trockenbauguide



www.facebook.com/SiniatTrockenbau



www.youtube.com/SiniatTrockenbau



www.siniat.de

DIE RICHTIGEN ZUTATEN SIND DAS A UND O

Deswegen achten die Spachtel-Experten von Siniat auf feinste Rezepturen, um innerhalb der Qualitätsstufen 1 bis 4 einwandfreie Bauabnahmen zu gewährleisten. Effizient, vielseitig und jederzeit verlässlich – entdecken Sie Pallas – für ein optimales Spachtelergebnis.

Effizient!



Mit Pallas ist das Verspachteln von Fugen und Oberflächen extrem einfach und Nacharbeiten werden auf ein Minimum reduziert. Das geringe Schrumpfverhalten und die feine Oberflächenstruktur sparen Kraft, Arbeitszeit und Material – durch weniger Nachspachteln und Schleifar-

beiten. Ob Sie einen Spezialisten für besondere Aufgaben brauchen, z. B. für Feuchträume, oder einen zuverlässigen Allrounder zum Verspachteln oder Fugenfüllen: Mit Pallas sind Sie dank optimaler Verarbeitungszeiten, hoher Ergiebigkeit und einfachem Handling immer auf der sicheren Seite.

Vielseitig!



Pallas Spachtelmassen und Siniat Gipsplatten sind optimale Partner auf jeder Baustelle. Sie sind natürlich auch auf allen anderen Gipsplatten (nach EN 520 bzw. DIN 18180/ÖNORM B 3410) einsetzbar. So gelingen Ihnen hochwertige, glatte Oberflächen ebenso perfekt wie Reparaturarbei-

ten auf grundierten Flächen oder das einfache Fugenfüllen der unteren Plattenlage. Sie erfüllen die Qualitätsstufen 1 bis 4. Es gibt sie als pastöse, gebrauchsfertige Spachtelmasse oder in Pulverform, sie sind Spezialspachtelmassen und Alleskönner.

Jederzeit verlässlich!

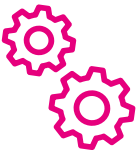

Spachtelmassen von Siniat folgen unserem Konstruktionsgrundsatz: Siniat Spachtelmassen und Gipsplatten sind ideal aufeinander abgestimmt.

Genormte Profile, Dämmstoffe und Zubehör sind in den AbPs herstellernerneutral angegeben und frei wählbar.



Erfahren Sie noch mehr rund um das Thema Spachteln in unserer beliebten Trockenbauguide-Serie





 **siniat**

PALLAS EASY

Gebrauchsfertige Finish-Spachtelmasse



[www.instagram.com/
Trockenbauguide](https://www.instagram.com/Trockenbauguide)



[www.facebook.com/
SiniatTrockenbau](https://www.facebook.com/SiniatTrockenbau)



[www.youtube.com/
SiniatTrockenbau](https://www.youtube.com/SiniatTrockenbau)





www.siniat.de

Pallas fill B

Siniat Fugenfüller nach DIN EN 13963 (Typ 1B)

Für HRAK- bzw. AK-Kanten, mit Bewehrungsstreifen, 45 Minuten Verarbeitungszeit (Q1 bis Q2).



	INHALT PRO SACK	STÜCKZAHL PRO PALETTE	GEWICHT PRO PALETTE	MATERIALNUMMER EAN
	kg		kg (ca.)	
	5	200	1000	142376 5907697631829
	25	42	1050	137780 5907697631867



Pallas fill

Siniat Fugenfüller nach DIN EN 13963 (Typ 4B)

Für HRAK, HRK und RK-Kanten, ohne Bewehrungsstreifen, 45 Minuten Verarbeitungszeit (Q1 bis Q2).

	INHALT PRO SACK	STÜCKZAHL PRO PALETTE	GEWICHT PRO PALETTE	MATERIALNUMMER EAN
	kg		kg (ca.)	
	5	200	1000	142375 5907697631805
	25	42	1050	137779 5907697631843



Der praktische Pallas Spachtelfächer passt in jede Arbeitshose und ist somit immer mit dabei!

Pallas finish

Siniat pulverförmige, lufttrocknende Feinspachtelmasse nach DIN EN 13963 (Typ 2A)

Für manuelle Verarbeitung (Q3 bis Q4).

	INHALT PRO SACK	STÜCKZAHL PRO PALETTE	GEWICHT PRO PALETTE	MATERIALNUMMER EAN
	kg		kg (ca.)	
	25	42	1050	163569 5907697638996



Pallas mix

Siniat pastöser, gebrauchsfertiger Fugenfüller und Finishspachtel nach DIN EN 13963 (Typ 3A)

Für manuelle und maschinelle Verarbeitung, nur mit Bewehrungsstreifen (Q1 bis Q4).

	INHALT PRO EIMER	STÜCKZAHL PRO PALETTE	GEWICHT PRO PALETTE	MATERIALNUMMER EAN
	kg		kg (ca.)	
	20	32	640	148565 3334160421434



Pallas easy

Siniat pastöser, gebrauchsfertiger Finishspachtel nach DIN EN 13963 (Typ 2A)

Für manuelle und maschinelle Verarbeitung (Q2 bis Q4).

	INHALT PRO EIMER	STÜCKZAHL PRO PALETTE	GEWICHT PRO PALETTE	MATERIALNUMMER EAN
	kg		kg (ca.)	
	20	32	640	148563 3334160430825



Pallas base

Siniat pastöser, gebrauchsfertiger Fugenfüller nach DIN EN 13963 (Typ 1A)

Für manuelle Verarbeitung in den unteren Lagen bei mehrfach beplankten Wänden.

	INHALT PRO EIMER	STÜCKZAHL PRO PALETTE	GEWICHT PRO PALETTE	MATERIALNUMMER EAN
	kg		kg (ca.)	
	20	32	640	148564 3334160420697





Pallas deko

Siniat Fugenfüller und Finishspachtel nach DIN EN 13963 (Typ 3B)

Für weiße, vorgrundierte Oberflächen (Komponente von LaDekosystem) (Q1 bis Q3).

	INHALT PRO SACK	STÜCKZAHL PRO PALETTE	GEWICHT PRO PALETTE	MATERIALNUMMER EAN
	kg		kg (ca.)	
	25	45	1050	295644 3334160497309





Pallas hydro

Siniat Fugenfüller nach DIN EN 13963 (Typ 3A)

Für alle Bereiche mit sehr hoher, hoher und mäßiger Wassereinwirkung im Innenbereich und im nicht direkt bewitterten Außenbereich. Nur mit Bewehrungsstreifen (Glasfaserbewehrungsstreifen) anwenden. Perfekt abgestimmt auf die LaHydro Spezialplatte (Q3 bis Q4).

	INHALT PRO EIMER	STÜCKZAHL PRO PALETTE	GEWICHT PRO PALETTE	MATERIALNUMMER EAN
	kg		kg (ca.)	
	10	52	520	150621 3334160262693





Siniat mix

Siniat pastöser, gebrauchsfertiger Fugenfüller in der Kartusche nach EN 13963 (Typ 4A)

Ideal für die LaHydro Akustik Lochgipsplatte mit scharfkantig geschnittener Kante für alle Bereiche mit hoher, mäßiger und geringer Feuchtigkeitsbeanspruchung.

	INHALT PRO EIMER	STÜCKZAHL PRO KARTON	GEWICHT PRO KARTON	MATERIALNUMMER EAN
	ml		kg (ca.)	
	300	12	1,55	4069699 3334160463496







Pallas **fix** 60

Siniat Ansetzgips nach EN 14496

Zum Ansetzen von Gips- und Verbundplatten als Wand-Trockenputz, Verarbeitungszeit 60 Minuten.

	INHALT PRO SACK	STÜCKZAHL PRO PALETTE	GEWICHT PRO PALETTE	MATERIALNUMMER EAN
	kg		kg (ca.)	
	30	40	1200	4047468 4032961210002

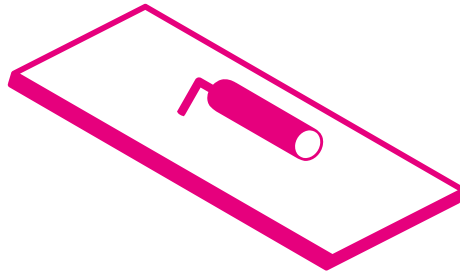

SPACHELMASSEN

Film ab! Für perfekte Oberflächen!



Jetzt Anleitung ansehen und Broschüre bestellen!



[www.instagram.com/
Trockenbauguide](https://www.instagram.com/Trockenbauguide)



[www.facebook.com/
SiniatTrockenbau](https://www.facebook.com/SiniatTrockenbau)



[www.youtube.com/
SiniatTrockenbau](https://www.youtube.com/SiniatTrockenbau)



www.siniat.de

Gestalterische Freiheit





SINIAT DESIGN & SPEZIALPRODUKTE

Die Architektur von Innenräumen wird heute vielfach inspiriert von runden und fließenden Formen, Bögen, Kuppeln und Kreuzgewölben, indirekter Beleuchtung, dem Spiel mit Formen und Licht. Außergewöhnliche, individuelle Gestaltungskonzepte für alle Gebäudearten lassen sich mit Gips-Formteilen realisieren.

Sinnbildlich für die ideale Beschaffenheit von Proportion, Maß und größtmöglicher Materialeffizienz steht das Prinzip des goldenen Schnitts. Er findet sich in zahlreichen Beispielen der Natur. Übersetzen Sie dieses erfolgreiche Prinzip in die Konstruktionen und Ästhetik Ihrer Ausbauprojekte mit Formteilen von Siniat.

Gipskartonplatten ermöglichen Architekten außerdem unterschiedlichste Designmöglichkeiten. Durch Formteile aus LaArt und LaForm lassen sich Innenräume auffälliger gestalten und garantieren den Besuchern einmalige Erlebnisse. Deshalb werden sie häufig in öffentlichen Einrichtungen, Hotels, Spas, Ausstellungshallen, Büros und sogar Kirchen verwendet.



Baustellenprofil

Objekt: Altmarktalerie Dresden
Projektpartner: ECE Projektmanagement GmbH & Co. KG/Deutsche EuroShop / TLG IMMOBILIEN
Generalunternehmer: Ed. Züblin AG
Trockenbau: Mänz & Hengst Ausbau GmbH Dresden, Radebeul; Thomas Hengst, Volker Bergern

Übersicht Form- & Frästeile

GESTALTETE BAUEFFIZIENZ

Industrielle Vorfertigung von Gipskarton Formteilen

Durch verschiedene Fertigungstechniken lassen sich Gipskarton-Formteile herstellen. Sie reichen von einfachen L-Winkeln und Abtreppungen bis hin zu Formteilen, die für den Einbau in großen, geometrischen Strukturen mit erhöhtem Anspruch an den konstruktiven Unterbau vorgesehen sind. Die Montage und das Finish der Oberflächen erfolgt durch den Fachbetrieb auf der Baustelle.

SINIAT FORM- & FRÄSTEILE					SINIAT DESIGNELEMENTE
RIEGEL & ZUSCHNITTE	FRÄSTEILE UNVERKLEBT	FRÄSTEILE VERKLEBT	CNC AUS- & ZUSCHNITTE	GEBOGENE FORMTEILE	FASERVERSTÄRKTE DESIGNELEMENTE
→	→	INDIVIDUALITÄT UND VORFERTIGUNGSGRAD		→	→

DESIGN & SPEZIALPRODUKTE



www.instagram.com/Trockenbauguide



www.facebook.com/SiniatTrockenbau



www.youtube.com/SiniatTrockenbau



www.siniat.de

Formteile

INDIVIDUELLE GESTALTUNG UND DESIGN

Warum LaForm und LaArt?

Form- und Frästeile von Siniat genießen überall höchstes Ansehen, denn Spitzenqualität von der Planung bis zur Lieferung ist unser Anspruch. Individuelle Wünsche und anspruchsvolle Entwürfe werden mit LaForm und LaArt passgenau und detailgetreu umgesetzt. Mit LaForm werden Ihre Innenausbau-Ideen Realität. Denn LaForm vereint Design, Funktionalität und höchste Wirtschaftlichkeit.

Komplette Vorfertigung verbunden mit minimalem Spachtel-
aufwand und schneller Montage maximieren Ihren Erfolg.
Grenzenlose Formenvielfalt hat einen Namen: **LaForm**.

Nennen Sie uns Ihre Maßanforderungen. Wir formen für Sie
individuell und auf den Millimeter genau.

Ihre Pluspunkte

LaForm

- Perfektes Design und hohe Stabilität
- Gebogene Elemente mit engsten Radien möglich
- Komplette Sichtkantenummantelung

LaArt

- Glasfaserverstärkt mit höchster Oberflächenqualität
- Hohe Stoßfestigkeit und Stabilität
- Verschiedenste Oberflächenstrukturen möglich



Sonderformteile von Siniat

Der Raumgestaltung mit Formteilen sind kaum Grenzen gesetzt. Durch fräsen, schneiden oder biegen lassen sich außergewöhnliche Konstruktionen kreieren. Präzise Vorfertigung und einfachste Verarbeitung werden durch millimetergenaue und spezielle Techniken und CNC-Zuschnitte gewährleistet.

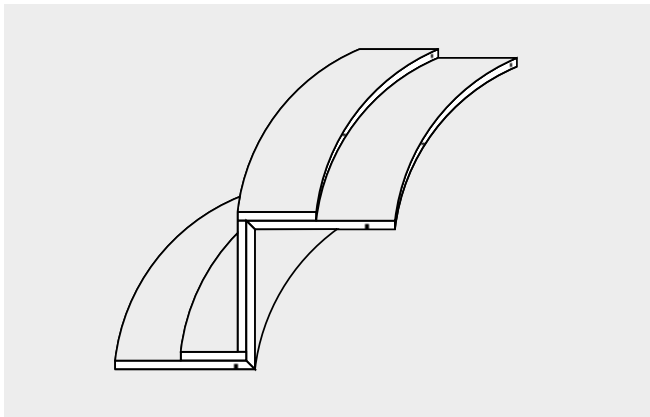

Sonderformteil Z-Winkel gebogen

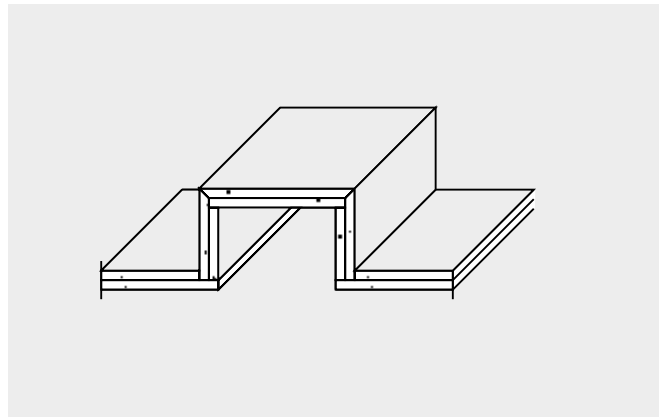

Sonderformteil Leuchtenkasten mit Brandschutzanforderung

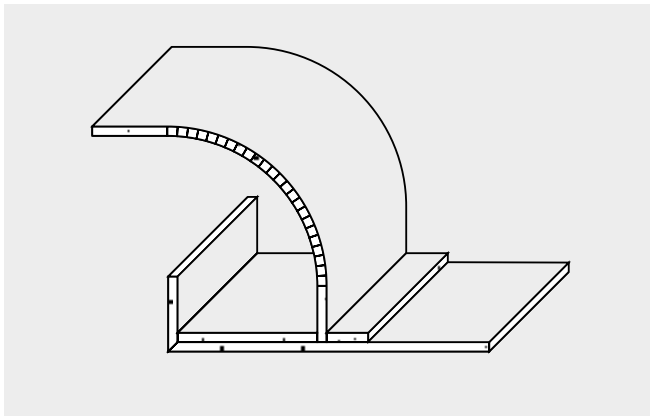

Sonderformteil Lichtvoute mit Viertelschale

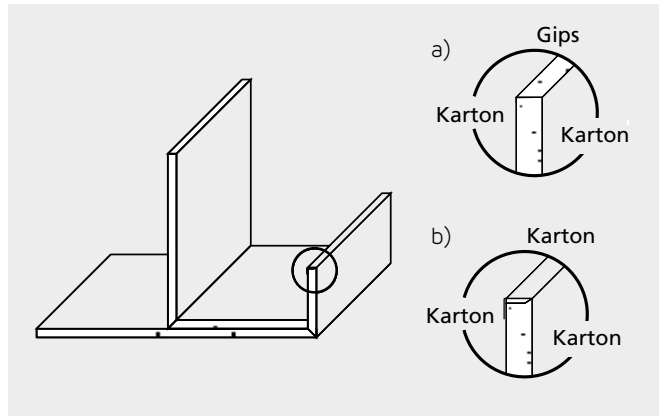

Sonderformteil Lichtvoute gerade
a) Scharfkantig geschnittene Kante
b) Kartonummantelte Sonderkante



Siniat Designprodukte / Formteil-Service

Unser Team berät Sie gerne zu Ausführungsvarianten,
Preisen und Lieferzeiten. Tel.: +49 (0) 2102 49 33 44
oder auf unserer Webseite: www.siniat.de



LaArt

IN FORM VON KUPPELN



Baustellenprofil

Objekt: Loop 5 Weiterstadt
 Architekt: José Quintela
 Verarbeiter: Lindner, Arnstorf
 Produkte: LaForm, LaCoustic

Ihre Pluspunkte

- Glasfaserverstärkte, hochstoßfeste Kuppel Elemente
- Kuppelform variabel z. B. rund oder elliptisch
- Beliebige Oberfläche
- Verringerte Rissbildungsgefahr durch spannungsfreie Konstruktion
- Einfache Montage durch spezielle Fugenausbildung der Elemente
- Geringes Gewicht (ca. 7 kg/m²)
- Kurze Montagezeit durch höchsten Vorfertigungsgrad
- Integrierte Unterkonstruktion (T-Schienen)
- Verspachtelung nur im Fugenbereich
- Ausgezeichnete Oberflächenqualität durch minimalen Fugenteil
- Höchste Formgenauigkeit



Gips-Formteil

LaArt Kuppel aus glasfaserverstärktem Gips für individuelle Wünsche und anspruchsvolle Entwürfe im Trockenbau

Technische Daten – LaArt

MATERIAL	DURCHMESSER	STICHHÖHE	GEWICHT PRO m ²	SEGMENTE PRO KUPPEL
	mm	mm	kg (ca.)	Stück
glasfaserverstärkter Gips	4000	600	7,0	6
glasfaserverstärkter Gips	2500	500	7,0	2
glasfaserverstärkter Gips	1500	250	7,0	2

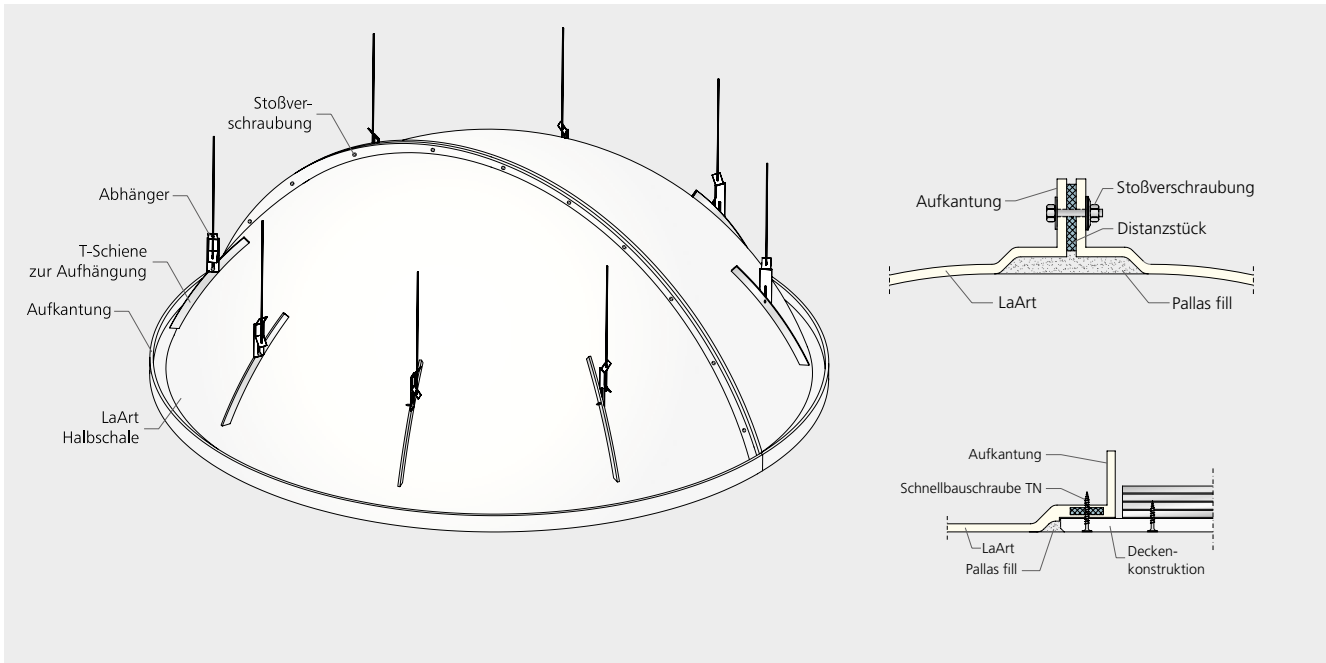

LaForm

ZU KUPPELN GEFORMT



Baustellenprofil

Objekt: Loop 5 Weiterstadt
 Architekt: José Quintela
 Verarbeiter: Lindner, Arnstorf
 Produkte: LaForm, LaCoustic

Ihre Pluspunkte

- Runde Kuppelformen möglich
- Glatte Oberfläche
- Verringerte Rissbildungsgefahr durch 3-dimensional vorgebogene und verklebte Elemente
- Einfache Montage durch Stufen- und Falzausbildung der Elemente
- Geringes Gewicht (ca. 10 kg/m²)
- Geringe Montagezeit durch hohenVorfertigungsgrad
- Geringe Unterkonstruktion notwendig
- Verspachtelung nur im Fugenbereich notwendig
- Sehr gute Oberflächenqualität durch geringen Fugenanteil
- Hohe Formgenauigkeit



Gips-Formteil

LaForm Kuppel gefertigt mit der Gipsplatte LaCurve GKB 2 × 6,5 mm für individuelle Wünsche und anspruchsvolle Entwürfe im Trockenbau

Technische Daten – LaForm

MATERIAL	DURCHMESSER	STICHHÖHE	GEWICHT PRO m ²	SEGMENTE PRO KUPPEL
	mm	mm	kg (ca.)	Stück
LaCurve 2 x 6,5 mm	4000	600	10,0	27
LaCurve 2 x 6,5 mm	2500	500	10,0	17
LaCurve 2 x 6,5 mm	1500	250	10,0	11

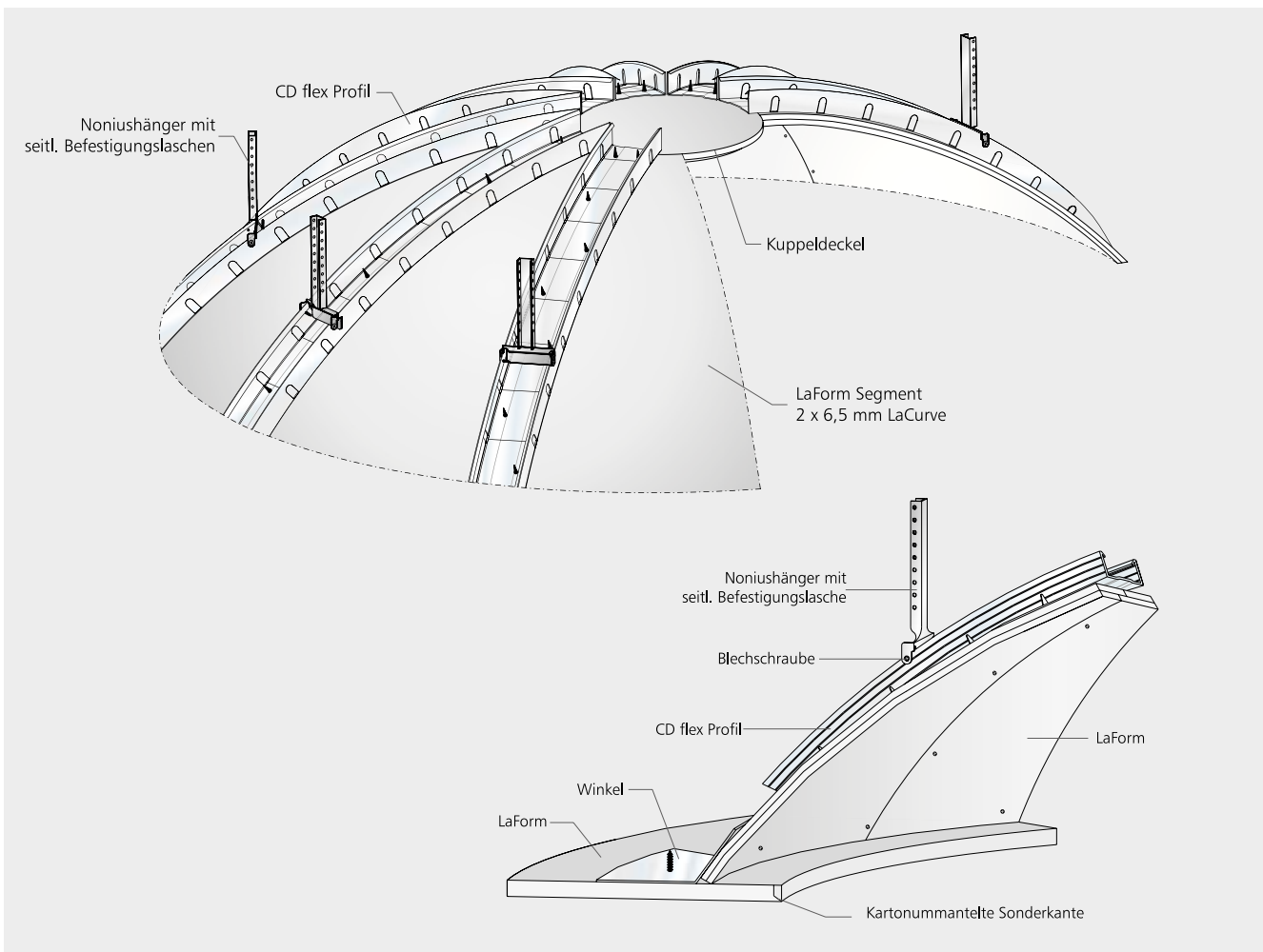

Form und Frästeile

DAS PRINZIP FORMTEILE

Fräsen, schneiden, biegen, formen – von der Platte zu freien Formen

Facettenreiche Raumgestaltung mit Gips-Formteilen basiert auf verschiedenen Fertigungsprinzipien. Diese reichen von V-Fräsungen und CNC-Zuschnitten über das Biegen von Gipsplatten bis hin zum Formenbau.

Fräsen

Gipsplatten lassen sich durch V-Fräsungen passgenau knicken und falten. Der Karton gegenüber der Fräsung fungiert als „Scharnier“. Die unterschiedlichen Knick- oder Winkelformen werden verleimt und erhalten durch ihre spezielle Geometrie ihre Eigenstabilität. Jedes Winkelmaß ist möglich! Nach dem Falten bildet der Karton eine glatte Sichtkante – die Basis für hochwertige Oberflächen und exakte Kantenführung.

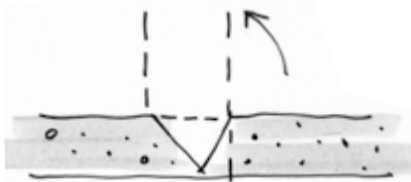

Schneiden

Wir fertigen mit CNC-Maschinen funktionale, dekorative und zusammensetzbare Elemente für Ihre gewünschte Anwendung. Für komplexe Strukturen werden gefräste oder geschnittene Einzelteile zu Bauteilen verleimt.

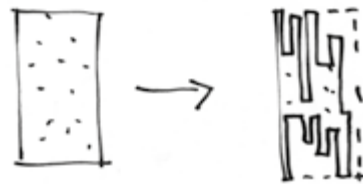

Biegen

Die Gipsplatten werden mit Nasstechnik zu stabilen Rundungen oder Wellen gebogen. Die geometrischen Grenzen bestimmt dabei der Werkstoff. Bei besonders engen Radien werden speziell geschlitzte Platten in Form gebracht und fixiert.

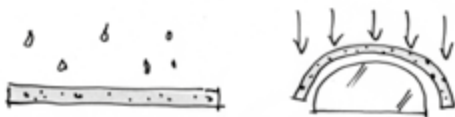

Formen

Mit glasfaserverstärkten Gips-Formteilen lassen sich außergewöhnliche Konstruktionen wie Kuppeln und Gewölbe herstellen. Die erforderliche Geometrie wird in Rohkonstruktionen gefräst, aus denen anschließend Negativformen aus Silikon entstehen. In diese Formen wird die frei formbare Gipsmasse gegossen, um die Gussrohlinge der Segmente zu erzeugen. Insbesondere für eine hohe Anzahl gleicher Formteile kann die serielle Produktion mit Gussformen extra wirtschaftlich sein.

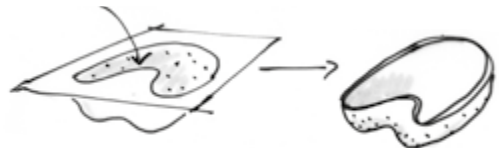

Siniat Designprodukte /
Formteil-Service

Unser Team berät Sie gerne zu Ausführungsvarianten, Preisen und Lieferzeiten.
Tel.: +49 (0) 2102 49 33 44

LaForm – Winkel, U-Profil und Z-Profil

LaForm mit V-Fräsungen 90°, 135° und 150°, unverklebt (verklebt gegen Aufpreis), Typ A 12,5 mm, Kantenform SK, zugeschnitten aus Siniat Gipsplatten.

1-V-FRÄSUNG EINSEITIG	BREITE AUFGEKLAPPT mm	KANTENFORM
Winkel 	100-150	SK
	151-220	SK
	221-280	SK
	281-375	SK
	376-565	SK
	566-1140	SK
	1250	HRAK

Standardlängen 2.000, 2.500 und 3.000 mm
 Weitere Typen (z.B. DF, H2, ...) und Dicken und Sonderlängen auf Anfrage.

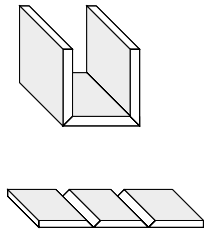
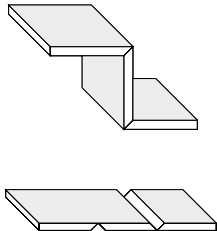
2-V-FRÄSUNG EINSEITIG / BEIDSEITIG	BREITE AUFGEKLAPPT mm	KANTENFORM
U-Profil 	100-150	SK
	151-220	SK
	221-280	SK
	281-375	SK
	376-565	SK
	566-1140	SK
	1250	HRAK
Z-Profil 	100-150	SK
	151-220	SK
	221-280	SK
	281-375	SK
	376-565	SK
	566-1140	SK
	1250	HRAK

Profile mit 3 oder 4 Fräsungen auf Anfrage



MATERIAL IN BESTFORM

Handwerkliches Können mit glasfaserverstärkten Formteilen

Wo Formteile aus Gipsplatten an ihre Grenzen stoßen, kommen glasfaserverstärkte Gips-Formteile zum Einsatz. Sie eignen sich für großformatige 3-dimensionale Kuppeln, Wand- und Deckenelemente, Formteile mit komplexer und anspruchsvoller Geometrie, dekorative Architekturelemente und Ornamentik.

Die Elemente werden individuell für das Bauprojekt konstruiert, erforderlichenfalls segmentiert und in entsprechender Stückzahl vorgefertigt. Die leichten, dünnwandigen und dennoch sehr stabilen Elemente lassen sich mit beliebigen Oberflächenstrukturen realisieren.

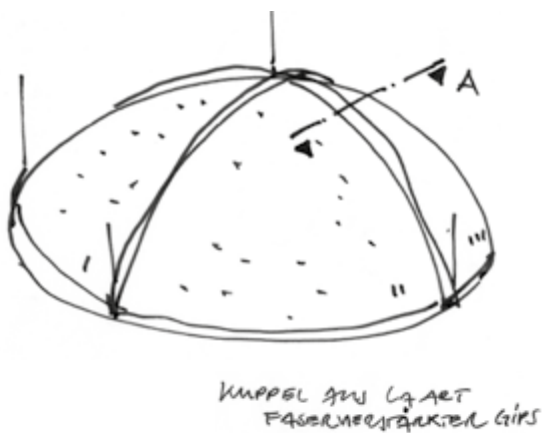

Ihre Pluspunkte

- Absolut perfektes Design
- Hochwertige, vielfältige Oberflächenstrukturen von glatt bis strukturiert
- Höchste Formgenauigkeit und absolut exakte Kanten
- Passgenaue Elemente in beliebigen Abmessungen
- Einfache und schnelle Montage durch höchsten Vorfertigungsgrad und geringes spezifisches Gewicht (7 kg/m²)
- Hohe Festigkeit und Stabilität
- Baustoffklasse A1, nicht brennbar

Die Einsatzbereiche

- Individuelle architektonische Lösungen
- Großformatige Formteile
- 3-dimensionale Kuppeln, Wand- und Deckenflächen
- Sanierung historischer Gebäude



LaForm – Halb- und Viertelschalen

Halb- und Viertelschalen Typ A, geschnitten und verklebt oder gebogen* aus Siniat Gipsplatten.

DICKE 2 × 12,5 mm TYP A	LÄNGE L mm	DURCHMESSER D _i mm	DURCHMESSER D _a mm
Halbschale	2000, 2500, 3000	150–746	200–796

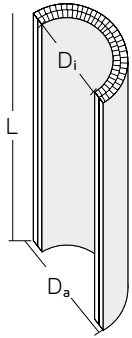

Weitere Typen (DF, H2, ...) und Sonderlängen auf Anfrage

DICKE 2 × 12,5 mm TYP A	LÄNGE L mm	RADIUS R _i mm
Viertelschale	2000, 2500, 3000	100–746

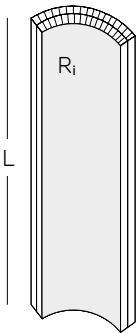

Ausführung der Halb- und Viertelschalen auch mit 2 × 6,5 mm Typ D oder 4 × 6,5 mm Typ D, LaCurve, erhältlich.
Sonderausführungen auf Anfrage.



MAXIMALE FREIRÄUME IM PERFEKTEN EINKLANG

Funktion und Design im idealen Zusammenspiel

Gips-Formteile von Siniat bieten mit ihren Gestaltungsmöglichkeiten viele Freiräume. Unterschiedlichste Fertigungstechniken sichern hochwertigste Qualität und Ästhetik. Effiziente und maßgenaue Vorfertigung nach individuellen Vorgaben, schnelle Montage auf der Baustelle und perfekte Oberflächen stehen für zukunftsorientiertes Bauen.

Funktionale Gips-Formteile

Trockenbaulösungen mit Gips-Formteilen liefern nicht nur perfekte Formen und Oberflächen, sondern eröffnen vielfältige konstruktive und technische Gestaltungsmöglichkeiten. Sie erfüllen Anforderungen an den Brandschutz, Schallschutz und den Wärmeschutz, die Lichtlenkung und die Raumakustik in Innenräumen.

Daneben dienen sie der Integration von Systemen der Haus- und Gebäudetechnik. Ein erhöhter Wiederholungsgrad von technischen Ausführungen und Details spricht für die Verwendung funktionaler Gips-Formteile.

Gestalterische Gips-Formteile

Die Architektur von Innenräumen wird heute vielfach inspiriert von runden und fließenden Formen, Bögen, Kuppeln und Kreuzgewölben, indirekter Beleuchtung, dem Spiel mit Formen und Licht.

Außergewöhnliche, individuelle Gestaltungskonzepte für alle Gebäudearten lassen sich mit Gips-Formteilen realisieren.



Plattenzuschnitte und Riegel

Plattenzuschnitte Typ A nach EN 520

Aus Siniat Bauplatte LaGyp imprägniert.

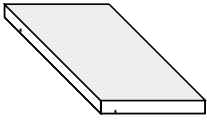

	DICKE	LÄNGE	BREITE	KANTE	GEWICHT PRO m ²
	mm	mm	mm		kg (ca.)
	9,5	2000, 2500, 3000	bis 109	4 × SK	7,60
	9,5	2000, 2500, 3000	bis 185	4 × SK	7,60
	9,5	2000, 2500, 3000	bis 280	4 × SK	7,60
	9,5	2000, 2500, 3000	bis 407	4 × SK	7,60
	9,5	2000, 2500, 3000	bis 565	4 × SK	7,60
	9,5	2000, 2500, 3000	bis 1140	4 × SK	7,60
	12,5	2000, 2500, 3000	bis 109	4 × SK	9,20
	12,5	2000, 2500, 3000	bis 185	4 × SK	9,20
	12,5	2000, 2500, 3000	bis 280	4 × SK	9,20
	12,5	2000, 2500, 3000	bis 407	4 × SK	9,20
	12,5	2000, 2500, 3000	bis 565	4 × SK	9,20
	12,5	2000, 2500, 3000	bis 1140	4 × SK	9,20
	15,0	2000	bis 109	4 × SK	12,90
	15,0	2000	bis 185	4 × SK	12,90
	15,0	2000	bis 280	4 × SK	12,90
	15,0	2000	bis 407	4 × SK	12,90
	15,0	2000	bis 565	4 × SK	12,90
	15,0	2000	bis 1140	4 × SK	12,90
Aufpreis für 4 × SKF					

Sonderlängen auf Anfrage

Finden Sie ausführliche
Informationen zu Platten-
zuschnitten und Riegeln auf
unserer Webseite!



GESTALTETE BAUEFFIZIENZ

Industrielle Vorfertigung von Gips-Formteilen

Durch verschiedene Fertigungstechniken lassen sich Gips-Formteile herstellen. Sie reichen von einfachen L-Winkeln und Abtreppungen bis hin zu Formteilen, die für den Einbau in großen geometrischen Strukturen mit erhöhtem

Anspruch an den konstruktiven Unterbau vorgesehen sind. Die Montage und das Finish der Oberflächen erfolgt durch den Fachbetrieb auf der Baustelle.

Ihre Pluspunkte

- Perfektes Design
- Hohe Stabilität und Formgenauigkeit
- Glatte, perfekte Oberfläche, geringer Fugenteil
- Millimetergenaue Fertigung nach individuellen Vorgaben
- Zuschnitt auf Gehrung
- Minimaler Spachtelaufwand, schnelle Montage durch komplette Vorfertigung und geringes Gewicht (ca. 10 kg/m²)
- Exakte, saubere und gerade Kanten an Wand und Decke
- Komplette Sichtkantenummantelung

Die Einsatzbereiche

- Individuelle Lösungen vom filigranen Profil bis zum großformatigen Bauteil
- Wand- Eckenbekleidungen
- Deckenabkofferungen
- Gerade und gebogene Deckenabtreppungen
- Rechteckige und quadratische Leuchtkästen
- Lichtvouten und Lichtelemente
- Runde und eckige Stützen- und Trägerbekleidungen

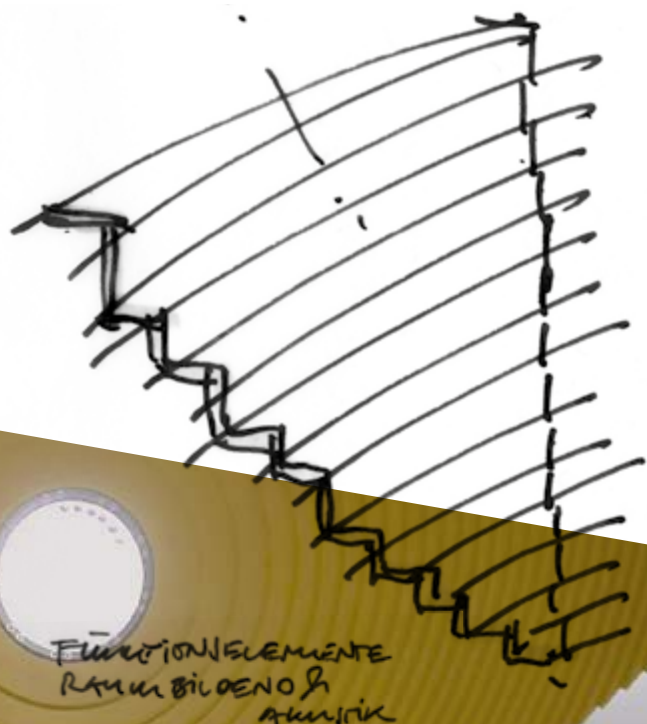

Plattenzuschnitte Typ DF nach EN 520

Aus Siniat Gipsplatten mit faserarmiertem Gipskern.

	DICKE	LÄNGE	BREITE	KANTE	GEWICHT PRO m ²
	mm	mm	mm		kg (ca.)
	12,5	2000, 2500, 3000	bis 109	4 x SK	10,90
	12,5	2000, 2500, 3000	bis 185	4 x SK	10,90
	12,5	2000, 2500, 3000	bis 280	4 x SK	10,90
	12,5	2000, 2500, 3000	bis 407	4 x SK	10,90
	12,5	2000, 2500, 3000	bis 612	4 x SK	10,90
	12,5	2000, 2500, 3000	bis 1140	4 x SK	10,90
	15,0	2000, 2500, 3000	bis 109	4 x SK	13,90
	15,0	2000, 2500, 3000	bis 185	4 x SK	13,90
	15,0	2000, 2500, 3000	bis 280	4 x SK	13,90
	15,0	2000, 2500, 3000	bis 407	4 x SK	13,90
	15,0	2000, 2500, 3000	bis 612	4 x SK	13,90
	15,0	2000, 2500, 3000	bis 1140	4 x SK	13,90
	18,0	2000, 2500, 3000	bis 109	4 x SK	15,50
	18,0	2000, 2500, 3000	bis 185	4 x SK	15,50
	18,0	2000, 2500, 3000	bis 280	4 x SK	15,50
	18,0	2000, 2500, 3000	bis 407	4 x SK	15,50
	18,0	2000, 2500, 3000	bis 612	4 x SK	15,50
	18,0	2000, 2500, 3000	bis 1140	4 x SK	15,50

Aufpreis für 4 x SKF

Sonderlängen auf Anfrage

Riegel Typ A nach EN 520

	DICKE	BREITE	STANDARD- LÄNGE	GEWICHT PRO lfdm	STÜCK PRO PALETTE	MATERIALNUMMER	EAN
	mm	mm	mm	kg (ca.)			
SK Längs- und Querkanten scharfkantig und recht- winklig geschnitten 	25	50	2500	2,5	100	106437	4032961001518
	25	75	2500	3,8	112	106438	4032961001525
	25	100	2500	5,4	100	106439	4032961001532
	37,5	50	2500	3,8	100	106440	4032961001549
	37,5	75	2500	6,0	112	106441	4032961001556
	37,5	100	2500	7,8	100	106442	4032961001563
	50	50	2500	5,8	100	106443	4032961544732
	50	75	2500	7,4	112	106444	4032961550122
	50	100	2500	9,4	100	106445	4032961001594

Riegel nach EN 520: DF auf Anfrage





Baustellenporträt

Projekt
Architekt
Produkte

Bike Components, Würselen
Hahn Helten u. assoziierte Architekten GmbH Aachen
Raumsystem mit LaPlura u. Flamtex A1

RaumSysteme

HÖHER, WEITER, LEISER, LEISTUNGSSTÄRKER

Die räumliche und funktionale Gestaltung von Innenräumen in Gebäuden hat vor allem einen Anspruch: schnelle, flexible sowie wirtschaftliche Planung und Umsetzung, wodurch die gestellten Anforderungen erfüllt werden. Leichtbaulösungen sind hier klar im Vorteil.

Sollen in bestehende oder neue Gebäude schnell und variabel Raumkonzepte integriert werden, so sind Siniat Raumsysteme die richtige Lösung. Sie können sogar während der Nutzungsphase, bei Renovierungen, bei Umnutzungen oder Erweiterungen eingebaut werden. So lässt sich auf veränderte Anforderungen an die Gebäudenutzung schnell und flexibel reagieren.

Lange und teure Betriebsunterbrechungen werden vermieden. Die individuell planbaren Raumeinheiten sind selbsttragend und freistehend. Ihre Planung und Umsetzung erfolgt unabhängig vom Gesamtgebäude – schnell, einfach und kosteneffizient. Zudem erfüllen Siniat Raumsysteme hohe bauphysikalische Anforderungen an Statik, Brand- und Schallschutz. Mit ihnen können Sie mehr erreichen: Sie sind höher, weiter, leiser!

Zum Einsatz kommen die individuell konzipierbaren Raumeinheiten in Industrie- und Gewerbebereichen, Ausstellungshallen, Supermärkten oder Einkaufszentren – einfach überall da, wo innerhalb eines Gebäudes ein zusätzlicher Raum geschaffen werden muss.

Bauen für die Zukunft – mit Siniat Raumsystemen

Höher

Mit Raumhöhen bis zu 4 m.

Weiter

Mit Einzelspannweiten von bis zu 8 m, größere Spannweiten auf Anfrage. Zusatzlasten für abgehängte Sichtdecken bis zu 15 kg/m². Verkehrslasten bis zu 2,5 kN/m².

Leiser

Mit 49 dB Luftschallschutz.

Leistungsstärker

Mit bis zu 90 Minuten Feuerwiderstand, eindeutigen Montagevorteilen, mehr Planungssicherheit und Kostenkontrolle.

Stellen Sie sich Ihr individuelles Angebot zusammen!

Einfach scannen und Checkliste herunterladen.



Montage von Raumsystemen

EINFACHE MONTAGE

Zeit und Kosten sparen

Siniat Raumsysteme lassen sich schnell und einfach erstellen. Sie bestehen aus wenigen, ideal aufeinander abgestimmten Komponenten, wie Gipsplatten, vertraute C- und U-Profile sowie Steckverbindungen.

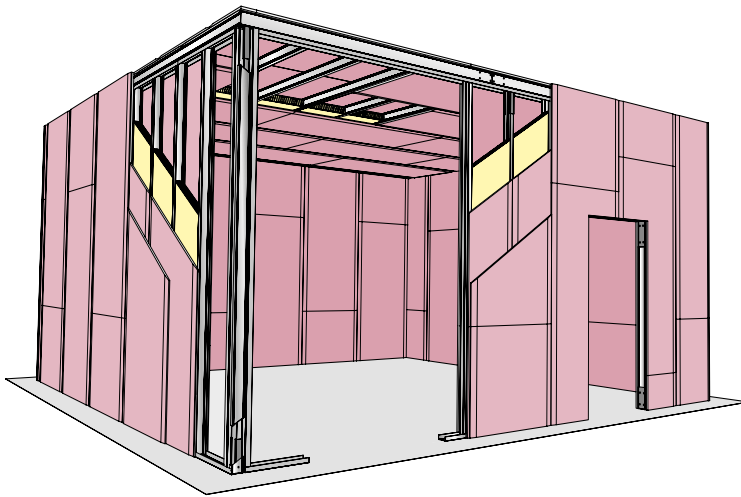

SCHNELL KALKULIERT

Nutzen Sie kurze und schnelle Wege für Ihr individuelles Angebot

Die Raumsysteme von Siniat sind ruck zuck geplant und das Angebot liegt innerhalb kürzester Zeit auf Ihrem Schreibtisch – mit allen wichtigen Informationen wie Materialbedarfsliste und Montagedetails.

Und so geht's:

Tragen Sie alle relevanten Informationen in die Raumsystem Checkliste ein. Schicken Sie uns diese zu und wir erstellen ein individuelles, transparentes Angebot und senden es per E-Mail an den Baustoff-Fachhändler.

Zeitnah bekommen Sie von der Planung, über die Ermittlung des Materialbedarfs, der Angebotserstellung bis zur Auftragsabwicklung alles aus einer Hand.

Und die Lieferung erfolgt zum gewünschten Zeitpunkt direkt auf die Baustelle. Eine Lagerhaltung beim Baustoff-fachhandel ist somit nicht notwendig.



CHECKLISTE RAUMSYSTEME

Bitte senden an: raumsysteme@siniat.com

Objekt (PLZ/Ort): _____

Händler / PLZ / Ort: _____ **Verarbeiter / PLZ / Ort:** _____

Ansprechpartner: _____ **Ansprechpartner:** _____

E-Mail: _____ **E-Mail:** _____

Telefon: _____ **Telefon:** _____

Planer / Architekt: _____

Abmessungen Raumsystem in m:

Länge: _____ außen / innen

Breite: _____

Höhe: _____

(von Rohfußboden)

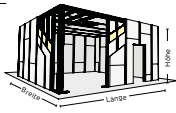







Brandschutz: ohne F 30-A F 90-A

Belastung Decke von oben: ohne ruhende Auflast (0,50 kN/m²) Verkehrslast (2,5 kN/m²) bedingt begehbar (0,75 kN/m²) ruhende Auflast (1,00 kN/m²)

Zusatzlast: Sichtdecke unter Decke: nein ja _____ kg/m²

Die Befestigung der Raumsysteme erfolgt auf dem tragfähigen Rohboden.

viersseitig (freistehend) dreiseitig zweiseitig einseitig freigespannte Decke (an vorgehängten Wänden)

Material: _____
(Bestandswand, z.B. Massivwand, Trockenbauwand, Isolfassade, etc.)

Öffnungen Wände Raumsystem:

Türen: (Anzahl, Breite, Höhe, Gewicht ...) _____

Fenster: (Anzahl, Breite, Höhe, Gewicht ...) _____

HINWEIS: Die Berechnung erfolgt ausschließlich auf Basis der von Ihnen ausgefüllten Checkliste. Die darin enthaltenen Angaben wurden weder auf Vollständigkeit noch Richtigkeit geprüft. Notwendige Pläne (Grundrisse und Schnitte) bitte beifügen. Es wird ausschließlich die tragende Konstruktion angeboten; nichttragende Innenwände sind bauseits zu stellen.

KONTAKT RAUMSYSTEME
T +49 2102 493355
E raumsysteme@siniat.com

ETEX BUILDING PERFORMANCE GMBH
Geschäftsbereich Siniat
Scheifenkamp 16, 40878 Ratingen
www.siniat.de

Datum, Unterschrift, Stempel



Die Checkliste für Ihr Raumkonzept:

Einfach downloaden unter www.siniat.de/raumsysteme, ausfüllen und bei konkreten Anfragen schicken an: anwendungstechnik@siniat.com

DESIGN & SPEZIALPRODUKTE

www.instagram.com/Trockenbauguide

www.facebook.com/SiniatTrockenbau

www.youtube.com/SiniatTrockenbau

www.siniat.de

Sicher Geschützt





SINIAT PROFILE

Innere Werte sind wichtig, auch im Trockenbau. Metallprofile bilden das stabile Rückgrat für alle Arten von Trockenbauplatten, Trockenbauprofile und Ständerwerk. Siniat Profile sind Metallunterkonstruktionen für Wand und Decke in Standardabmessungen. Mit ihnen lassen sich zum Beispiel Trennwände oder Decken einfach und kostengünstig realisieren. Die Profile von Siniat überzeugen durch genormte Stahlqualität, Maßhaltigkeit und einwandfreie Verarbeitungseigenschaften.

Weiteres Zubehör wie Schrauben und Klammern ergänzen die Produktpalette für maximale Flexibilität in Ihrem Trockenbau.



Standard Metallprofile

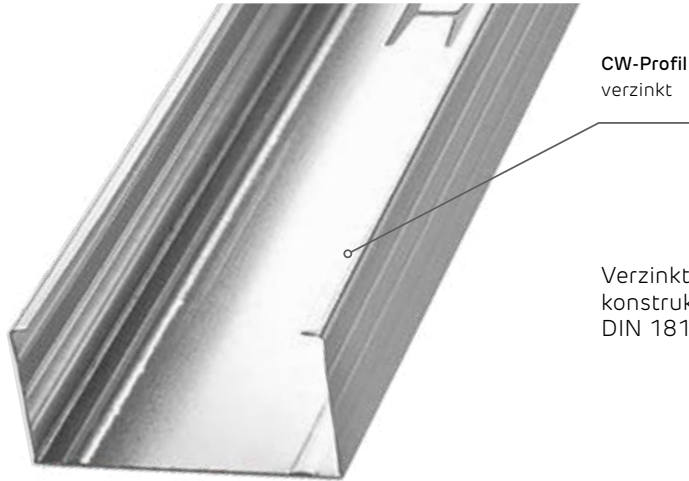

CW-Profil
verzinkt

Verzinktes C-Wandprofil für Metallunterkonstruktionen im Trockenbau nach EN 14195, DIN 18182-1.

Profil zeigen mit der richtigen Standardlösung

- Mit Metallbaukonstruktionen werden architektonische Anforderungen schnell und sicher realisiert
- Siniats umfangreiches Produktprogramm ermöglicht das flexible Bauen von Wänden und Decken



C-Wandprofile für Metallunterkonstruktionen nach EN 14195 und DIN 18182-1

	PRODUKTLÄNGE mm	STÜCKZAHL KLEINBUND	STÜCKZAHL GROSSBUND	MATERIALNUMMER	EAN
 CW-Profil	CW 50-2500	8	128	91159	5907697691397
	CW 50-2600	8	128	91160	5907697691007
	CW 50-2750	8	128	91161	5907697691014
	CW 50-3000	8	128	91163	5907697691038
	CW 50-3250	8	128	91164	5907697691045
	CW 50-3500	8	128	91165	5907697691052
	CW 50-3750	8	128	91167	5907697691076
	CW 50-4000	8	128	91168	5907697691083
	CW 50-4500	8	128	91170	5907697691410
	CW 50-5000	8	128	91172	5907697691427
	CW 50-5500	8	128	91173	5907697691434
	CW 50-6000	8	128	91174	5907697691441
	CW 75-2500	8	96	91175	5907697691458
	CW 75-2600	8	96	91176	5907697691090
	CW 75-2750	8	96	91177	5907697691106
	CW 75-3000	8	96	91179	5907697691113
	CW 75-3250	8	96	91181	5907697691120
	CW 75-3500	8	96	91182	5907697691137
	CW 75-3750	8	96	91184	5907697691151
	CW 75-4000	8	96	91185	5907697691168
	CW 75-4500	8	96	91188	5907697691175
	CW 75-5000	8	96	91190	5907697691182
	CW 75-5500	8	96	91191	5907697691472
	CW 75-6000	8	96	91192	5907697691489
	CW 100-2500	8	64	91144	5907697691502
	CW 100-2600	8	64	91145	5907697691199
	CW 100-2750	8	64	91146	5907697691519
	CW 100-3000	8	64	91148	5907697691205
	CW 100-3250	8	64	91149	5907697691526
	CW 100-3500	8	64	91150	5907697691212

Sonderlängen werden ausschließlich in vollen Großbunden abgegeben. Bei UA-Profilen und Fixlängen über 6 m können bei Abnahme von mindestens einem Großbund auch Kleinbund-Einheiten hinzubestellt werden. Profile werden nur im Klein- oder Großbund geliefert. Abbildungen können abweichen.



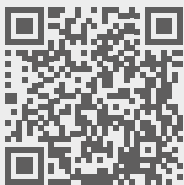

Jetzt scannen!



Finden Sie hilfreiche
Tutorials auf unserem
Youtube-Kanal.



Trockenbauguide: Trennwand selber bauen



C- und U-Wandprofile, U-Aussteifungsprofile für Metallunterkonstruktionen nach EN 14195 und DIN 18182-1

	PRODUKTLÄNGE mm	STÜCKZAHL KLEINBUND	STÜCKZAHL GROSSBUND	MATERIALNUMMER	EAN
CW-Profil 	CW 100-3750	8	64	91152	5907697691236
	CW 100-4000	8	64	91153	5907697691243
	CW 100-4500	8	64	91155	5907697691250
	CW 100-5000	8	64	91156	5907697691557
	CW 100-5500	8	64	91157	5907697691274
	CW 100-6000	8	64	91158	5907697691281
	CW 100-6500	8	64	95197	5907697691540
	CW 100-7000	8	64	110064	5907697691564
	CW 125-4000	8	64	4047469	4032961720785
	CW 125-5000	8	64	4048262	4032961507218
	CW 125-6000	8	64	4048952	4032961721072
	CW 150-4000	4	48	4048265	4032961046120
	CW 150-6000	4	48	4069899	4032961732047
UW-Profil 	UW 50-4000	8	160	91218	5907697691304
	UW 75-4000	8	120	91219	5907697691311
	UW 100-4000	8	80	91217	5907697691328
	UW 125-4000	4	60	4047452	4032961312119
	UW 150-4000	4	60	4048314	4032961311662
UA-Profil 	UA 50-2600	4	96	4042634	59076976999409
	UA 50-2750	4	96	4042635	59076976999447
	UA 50-3000	4	96	4043187	59076976999485
	UA 50-3250	4	96	4043897	59076976999522
	UA 50-3500	4	96	4042636	59076976999560
	UA 50-3750	4	96	4043188	59076976999607
	UA 50-4000	4	96	4042637	59076976999645
	UA 50-4500	4	96	4043917	59076976999683
	UA 50-5000	4	96	4047457	59076976999768
	UA 50-6000	4	96	4044298	59076976999843
	UA 75-2600	4	100	4044076	59076976999041
	UA 75-2750	4	100	4043918	59076976999089
	UA 75-3000	4	100	4042638	5907697699126
	UA 75-3250	4	100	4042639	5907697699164
	UA 75-3500	4	100	4043323	5907697699201
	UA 75-3750	4	100	4043189	5907697699249
	UA 75-4000	4	100	4043921	5907697699287
	UA 75-4500	4	100	4043312	5907697699324
	UA 75-5000	4	100	4047434	5907697699928
	UA 75-5500	4	100	4048154	59076976998488
	UA 75-6000	4	100	4044459	5907697699966



Profile und Zubehör

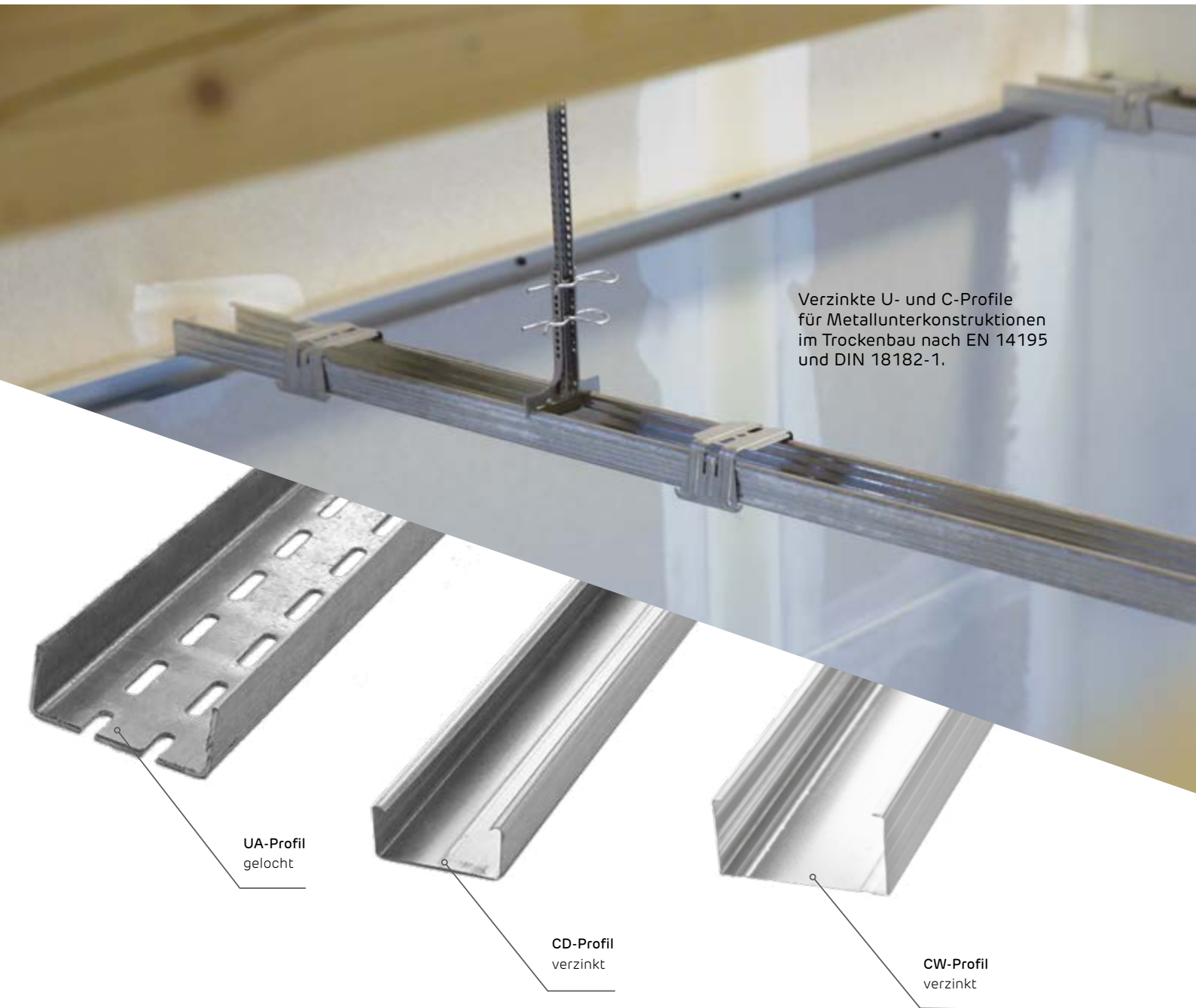

Passendes Zubehör

Finden Sie perfektes Zubehör im gelben Kapitel.

U-Aussteifungsprofile für Metallunterkonstruktionen nach EN 14195 und DIN 18182-1

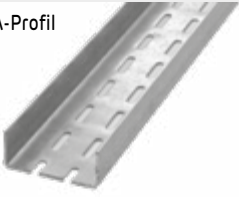
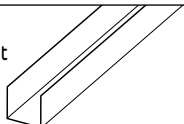
	PRODUKTLÄNGE mm	STÜCKZAHL KLEINBUND	STÜCKZAHL GROSSBUND	MATERIALNUMMER/ EAN	PREIS€/ 100 lfdm
UA-Profil 	UA 100-2600	4	80	4044079	5907697698006
	UA 100-2750	4	80	4044536	5907697698044
	UA 100-3000	4	80	4043874	5907697698082
	UA 100-3250	4	80	4043899	5907697698129
	UA 100-3500	4	80	4043922	5907697698167
	UA 100-3750	4	80	4043184	5907697698525
	UA 100-4000	4	80	4043325	5907697698204
	UA 100-4500	4	80	4043185	5907697698242
	UA 100-5000	4	80	4043186	5907697698280
	UA 100-5500	4	80	4047420	4032961036281
	UA 100-6000	4	80	4047445	5907697698327
	UA 100-6500	4	80	4048159	4032961309768
	UA 100-7000	4	80	4058894	4032961725322
	UA 125-4000	4	60	4048275	4032961209631
	UA 125-5000	4	60	4086532	4066777000304
UA 125-6000	4	60	4050970	4032961721980	
UA-Profil ungelocht 	UA 150-4000	2	48	4048278	4032961583847
	UA 150-5000	2	48	4086533	4066777000311
	UA 150-6000	2	48	4081720	4032961740790
	UA 50-4000	6	90	4048296	4032961506495
	UA 75-4000	4	100	4048292	4032961001211
	UA 100-4000	4	60	4048297	4032961506501
	UA 125-4000	2	60	4048298	4032961020229

Sonderlängen werden ausschließlich in vollen Großbunden abgegeben. Bei UA-Profilen und Fixlängen über 6 m können bei Abnahme von mindestens einem Großbund auch Kleinbund-Einheiten hinzubestellt werden. Profile werden nur im Klein- oder Großbund geliefert. Abbildungen können abweichen.



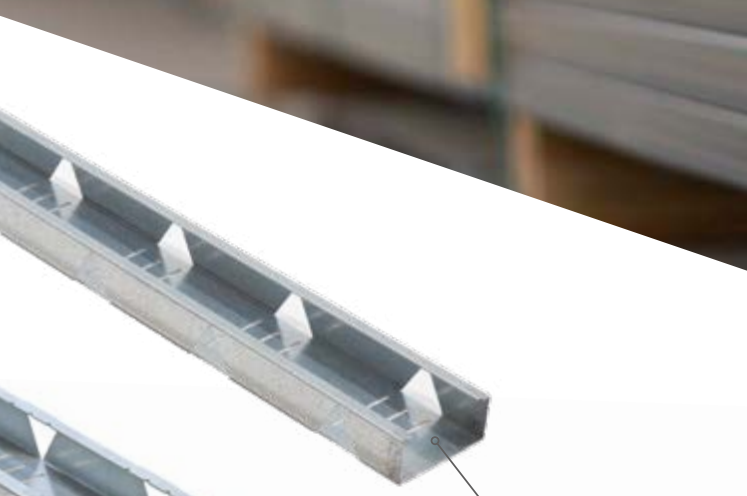

Flex-Profil
Konkav Biegbar

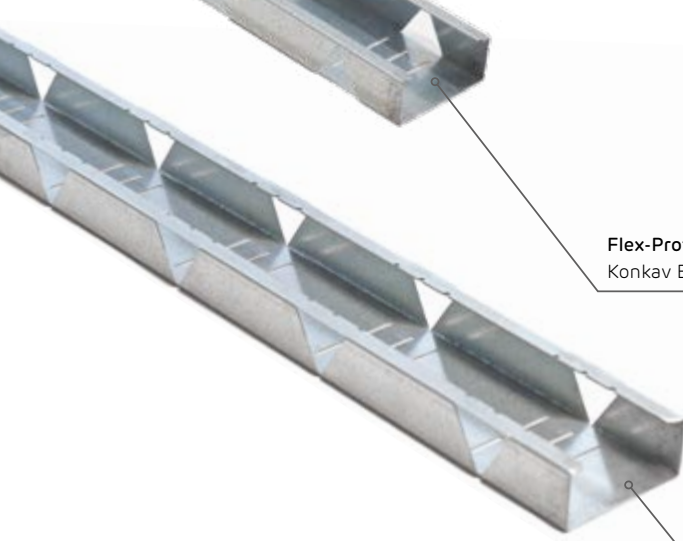

Flex-Profil
Konvex Biegbar



Funktionsprofile nach EN 14195 und DIN 18182-1

	PRODUKTLÄNGE mm	STÜCKZAHL KLEINBUND	STÜCKZAHL GROSSBUND	MATERIALNUMMER	EAN
 Hut-Decken-Profil	4000×48 0,6 mm Materialstärke	10	200	4047370	4032961034738
	4000×75 0,6 mm Materialstärke	10	200	4047491	4032961505399
 Hut-Federschiene	4000×60 0,6 mm Materialstärke	10	540	4081633	4032961740448
 UW-Profil für den gleitenden Deckenanschluss 0,6 mm Materialstärke	UW 50-4000 Schenkel 60 mm	4	128	4056041	4032961724479
	UW 75-4000 Schenkel 60 mm	4	70	4047446	4032961310054
	UW 100-4000 Schenkel 60 mm	4	50	4048474	4032961720686
 CD 60 Konkav	konkav vorgebogen 0,6 mm Materialstärke	8		4047467	4032961048032
 CD 60 Konvex	konvex vorgebogen 0,6 mm Materialstärke	8		4053825	4032961723465
 CD 60-3000 Flex Konkav-biegbar	Biegbares CD-Profil 0,6 mm Materialstärke	8	24	4084512	4032961742435
 CD 60-3000 Flex Konvex-biegbar	Biegbares CD-Profil 0,6 mm Materialstärke	8	24	4084513	4032961742442
 UD 28-3000 FLEX	Biegbares UD-Profil 0,6 mm Materialstärke	8	25	4084514	4032961742459
 UW 50-3000 FLEX	Biegbares UW-Profil 0,6 mm Materialstärke	8	25	4084515	4032961742466
 UW 75-3000 FLEX	Biegbares UW-Profil 0,6 mm Materialstärke	8	25	4084516	4032961742473
 UW 100-3000 FLEX	Biegbares UW-Profil 0,6 mm Materialstärke	8	25	4084517	4032961742480
 Trockenbauprofil (Kantenschutzprofil)	24×24 mm 2.500 mm Länge	50		4047394	4032961039573
	24×24 mm 3.000 mm Länge	50		4047395	4032961039634
 Abschlussprofil (Göppinger Profil)	13×23 mm 2.500 mm Länge	50		4047400	4032961040043
	13×23 mm 3.000 mm Länge	50		4047413	4032961041897

Sonderlängen werden ausschließlich in vollen Großbunden abgegeben. Bei UA-Profilen und Fixlängen über 6 m können bei Abnahme von mindestens einem Großbund auch Kleinbund-Einheiten hinzubestell werden. Profile werden nur im Klein- oder Großbund geliefert. Abbildungen können abweichen.



Metallprofile mit Korrosionsschutz

DEN RICHTIGEN KORROSIONSSCHUTZ EINPLANEN

Überall dort, wo Wasser, Luft, Witterung oder andere chemische Bedingungen herrschen, muss die Metallkonstruktion vor Korrosion geschützt werden.

Geht es um Schutz und Sicherheit über einen langen Zeitraum hinweg bildet der Korrosionsschutz die Gewährleistung für Standhaftigkeit der Metallkonstruktionen im Trockenbau. Die Metallprofile von Siniat sind nach Norm gegen Korrosion geschützt. Für anspruchsvolle Ausbaukonzepte wie zum Beispiel in Außenbereichen oder Schwimmbädern sind zusätzliche Beschichtungen nötig. Siniats Produktprogramm bietet garantierte Sicherheit nach EN ISO 12944 und DIN 55634. Die Qualität der Spezialbeschichtungen wurde durch Prüfungen bei akkreditierten Prüfinstituten bestätigt.



Die idealen Platten für
extrem nasse Bereiche

- LaHydro
- Siniat-Zementplatten



Siniat Trockenbau in Nassräumen



SINIAT KORROSIONSGESCHÜTZTE PROFILE UND ZUBEHÖR

Korrosionsschutz-System C3, mäßig

Überall dort, wo erhöhte Luftfeuchtigkeit und Luftverschmutzung auftreten, sind Sie mit C3 auf der sicheren Seite.

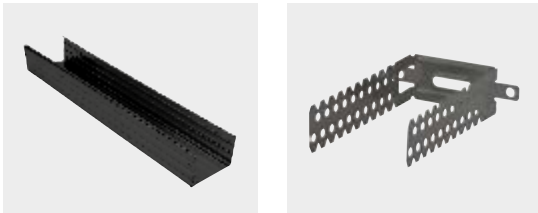

Prüfungen:

- Kondensatprüfung 720 h für alle Profile und Zubehörteile. Salzsprühnebeltest 720 h für Profile
- Zusätzlich Salzsprühnebeltest C5-M 1.440 h für Zubehörteile und UA-Profile

Typische Einsatzgebiete:

- Dächer an Tank- und Raststellen
- Decken in Tiefgaragen
- Produktionsräume der Lebensmittelindustrie (z.B. Brauereien, Molkereien)

Beschichtung / Farbton

- CD/UD/CW und UW sind bandbeschichtet, Tiefschwarz (ähnlich RAL 9005)
- UA-Profile und Zubehörteile sind pulverbeschichtet, Anthrazit-Grau (ähnlich RAL 7016)

Korrosionsschutz-System C4, stark / C5 mittel

Perfekt im Einsatz in Räumen mit häufiger Kondensation und Luftverunreinigung aus Produktionsprozessen wie Schwimmbäder und Chemieanlagen.



Prüfungen:

- Kondensatprüfung 720 h für alle Profile und Zubehörteile. Salzsprühnebeltest 720 h für Profile
- Zusätzlich Salzsprühnebeltest C5-M 1.440 h für Zubehörteile und UA-Profile

Typische Einsatzgebiete:

- Schwimm- und Freizeitbäder
- Vorräume von Saunalandschaften
- Duschbereiche von Sporthallen

Beschichtung / Farbton

- CD/UD/CW und UW sind bandbeschichtet, Tiefschwarz (ähnlich RAL 9005)
- UA-Profile und Zubehörteile sind pulverbeschichtet, Anthrazit-Grau (ähnlich RAL 7016)

Korrosionsschutz-System C5-M, sehr stark

An Orten mit ständiger Kondensation und einem hohen Salzgehalt. Bei Vorgabe von versiegelten Kanten in der Ausschreibung.



Prüfungen

- Kondensatprüfung 720 h und Salzsprühnebeltest C5-M 1.440 h für Profile und Zubehörteile

Typische Einsatzgebiete:

- Sole- und Thermalbäder
- Wohnen am Wasser

Beschichtung / Farbton

- Profile und Zubehörteile sind pulverbeschichtet Anthrazit-Grau (ähnlich RAL 7016)









Korrosionsschutz Produkte

Alle Bestandteile einer korrosionsschutzten Unterkonstruktion von Siniat sind geprüft und nachgewiesen, das heißt jedes Produkt wird separat geprüft und mit dem für die Geometrie erforderlichen Korrosionsschutzsystem (metallischer Überzug und organische Beschichtung) versehen.

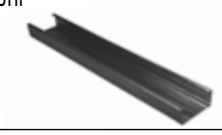

Korrosionsgeschützte Stahlblechprofile nach EN 14195 bzw. DIN 18182-1

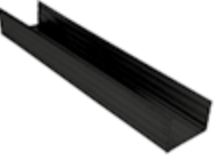
Geeignet für den Einbau in Umgebungen mit der Korrosivitätskategorie C3 sehr hoch, C4 hoch und C5 mittel nach EN ISO 12944-6. Mit 720 Stunden Salzsprühnebeltest = Schutzdauer lang, über 15 Jahre gemäß EN 55634 getestet. Bei den UA-Profilen mit 720h Kondensattest und 1440h Salzsprühnebeltest geprüft.

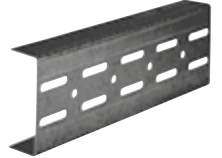
	PRODUKTLÄNGE mm	KORROSIVITÄTS- KATEGORIE	STÜCKZAHL KLEINBUND	STÜCKZAHL GROSSBUND	MATERIALNUMMER / EAN	PREIS € / 100 lfdm
CD-Profil 	CD 60/27-4000	C3/C4/C5	12	180	4077711	4032961738124
UD-Profil 	UD 28 3000	C3/C4/C5	16	288	4077713	4032961738131
CW-Profil 	CW 50-3000	C3/C4/C5	8	128	4077718	4032961738162
	CW 50-3500	C3/C4/C5	8	128	4077720	4032961738186
	CW 50-4000	C3/C4/C5	8	128	4077721	4032961738193
	CW 50-4500	C3/C4/C5	8	128	4077722	4032961738209
	CW 75-3000	C3/C4/C5	8	96	4077724	4032961738216
	CW 75-3500	C3/C4/C5	8	96	4077726	4032961738223
	CW 75-4000	C3/C4/C5	8	96	4077727	4032961738230
	CW 75-4500	C3/C4/C5	8	96	4077728	4032961738247
	CW 100-3000	C3/C4/C5	8	64	4077729	4032961738254
	CW 100-3500	C3/C4/C5	8	64	4077730	4032961738261
	CW 100-4000	C3/C4/C5	8	64	4077732	4032961738278
	CW 100-4500	C3/C4/C5	8	64	4077733	4032961738285
UW-Profil 	UW 50-4000	C3/C4/C5	8	160	4077736	4032961722635
	UW 75-4000	C3/C4/C5	8	120	4077737	4032961722642
	UW 100-4000	C3/C4/C5	8	80	4077738	4032961722659
UA-Profil (HGB) 	UA 50-3000	C3 bis C5-M	4	96	4077754	4032961738476
	UA 50-3500	C3 bis C5-M	4	96	4077756	4032961738483
	UA 50-4000	C3 bis C5-M	4	96	4077757	4032961738490
	UA 50-4500	C3 bis C5-M	4	96	4077758	4032961738506
	UA 75-3000	C3 bis C5-M	4	100	4077762	4032961738520
	UA 75-3500	C3 bis C5-M	4	100	4077763	4032961738537
	UA 75-4000	C3 bis C5-M	4	100	4077764	4032961738544
	UA 75-4500	C3 bis C5-M	4	100	4077765	4032961738551
	UA 100-3000	C3 bis C5-M	4	80	4077770	4032961738568
	UA 100-3500	C3 bis C5-M	4	80	4077771	4032961738575
	UA 100-4000	C3 bis C5-M	4	80	4077772	4032961738582
	UA 100-4500	C3 bis C5-M	4	80	4077773	4032961738582



Metallprofile mit Korrosionsschutz – C5-M

UA-Profil
C5-M Schutz

UD-Profil
C5-M Schutz

CW-Profil
C5-M Schutz

CD-Profil
C5-M Schutz

Alle C5-M Profile sind manuell pulverbeschichtet

Vorteile CW-/UA-Profile



- Schutzklasse C5-M
- Feuchtraumbeständig
- Chlorgas beständig
- Sonderlängen bis max. 6.000 mm
- 760 h Kondensattest
- 1440 h Salzsprühnebeltest



Feuchteschutz im Trockenbau mit Siniat

Korrosionsgeschützte Stahlblechprofile nach EN 14195 bzw. DIN 18182-1

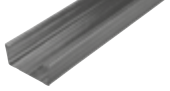
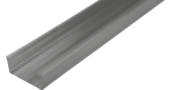
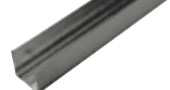
Geeignet für den Einbau in Umgebungen mit der Korrosivitätskategorie C5-M und hoher Salzbelastung. Mit 720 Stunden Kondensat und 1440 Stunden Salzsprühnebel getestet = Schutzdauer lang, über 15 Jahre gemäß EN 55634 und EN 13964.

	PRODUKTLÄNGE mm	KORROSIVITÄTS- KATEGORIE	STÜCKZAHL KLEINBUND	STÜCKZAHL GROSSBUND	MATERIALNUMMER	EAN
CD-Profil 	CD 60/27-4000	C5-M	12	180	4077741	4032961738360
UD-Profil 	UD 28 3000	C5-M	16	288	4077742	4032961738377
CW-Profil 	CW 50-3000	C5-M	8	128	4077743	4032961738384
	CW 50-4000	C5-M	8	128	4077744	4032961738391
	CW 75-3000	C5-M	8	128	4077745	4032961738407
	CW 75-4000	C5-M	8	128	4077748	4032961738414
	CW 100-3000	C5-M	8	128	4077749	4032961738421
	CW 100-4000	C5-M	8	128	4077750	4032961738438
UW-Profil 	UW 50-4000	C5-M	8	160	4077751	4032961738445
	UW 75-4000	C5-M	8	120	4077752	4032961738452
	UW 100-4000	C5-M	8	80	4077753	4032961738469
UA-Profil (HGB) 	UA 50-3000	C3 bis C5-M	4	96	4077754	4032961738476
	UA 50-3500	C3 bis C5-M	4	96	4077756	4032961738483
	UA 50-4000	C3 bis C5-M	4	96	4077757	4032961738490
	UA 50-4500	C3 bis C5-M	4	96	4077758	4032961738506
	UA 75-3000	C3 bis C5-M	4	100	4077762	4032961738520
	UA 75-3500	C3 bis C5-M	4	100	4077763	4032961738537
	UA 75-4000	C3 bis C5-M	4	100	4077764	4032961738544
	UA 75-4500	C3 bis C5-M	4	100	4077765	4032961738551
	UA 75-5000	C3 bis C5-M	4	100	4086846	4066777000700
	UA 75-6000	C3 bis C5-M	4	100	4083956	4032961742114
	UA 100-3000	C3 bis C5-M	4	80	4077770	4032961738568
	UA 100-3500	C3 bis C5-M	4	80	4077771	4032961738575
	UA 100-4000	C3 bis C5-M	4	80	4077772	4032961738582
	UA 100-4500	C3 bis C5-M	4	80	4077773	4032961738582
	UA 100-5000	C3 bis C5-M	4	80	4079829	4032961739770
	UA 100-6000	C3 bis C5-M	4	80	4086847	4066777000717

Sonderlängen werden ausschließlich in vollen Großbunden abgegeben. Bei UA-Profilen und Fixlängen über 6 m können bei Abnahme von mindestens einem Großbund auch Kleinbund-Einheiten hinzubestellt werden. Profile werden nur im Klein- oder Großbund geliefert. Abbildungen können abweichen.



Perfekt
Abgestimmt





SINIAT ZUBEHÖR

Für Zubehör von Trockenbaukonstruktionen von Siniat gilt das „Konstruktionsprinzip Siniat“, das heißt die geregelten Bauprodukte sind frei wählbare Konstruktionskomponenten. Fachunternehmer, Baustoff-Fachhandel, Planer oder Architekten können mit größtmöglicher Flexibilität entscheiden.

Siniat-Konstruktionen sind an akkreditierten Instituten geprüfte und beurteilte Brand- und Schallkonstruktionen mit geregelten Produkten.

Die geregelten Bauprodukte, wie Siniat-Gipsplatten und Siniat-Spachtelmassen sind namentlich im Verwendbarkeitsnachweis mit Prüfung nachgewiesen. Weitere geregelte Produkte, wie zum Beispiel Zubehör von Metallunterkonstruktion (Dübel, Abhänger, Verbinder, Befestigungsmittel etc.) sind ergänzende Konstruktionskomponenten. Das wichtigste Zubehör für den Trockenbau, wie zum Beispiel Abhänger, Kreuzverbinder für Unterdecken und Befestigungsmittel für Gipsplatten, sind über Normen geregelt.

WIR BIETEN SICHERHEIT – DAS KOMPLETTE PROGRAMM VON A BIS Z

Strahlenschutz – Spezialzubehör

Siniat-Konstruktionen stellen auf einfache und sichere Weise bauliche Strahlenschutzmaßnahmen dar. Sie gewährleisten, dass Röntgen- und Gamma-Bestrahlungsanlagen im medizinischen und technischen Bereich eingesetzt werden können.

Die Ausführung als Metallständerwände (Einfachständerwände beidseitig beplankt) oder als Vorsatzschalen (einseitig beplankt) sowie Unterdecken, Deckenbekleidungen ermöglichen einen wirtschaftlichen und flexiblen Strahlenschutz. Das Spezialzubehör spielt in diesem Zusammenhang eine besondere Bedeutung.

Selbstklebende Walzbleistreifen werden im Bereich der Plattenstöße von Strahlenschutzplatten (LaProtect) auf die Metallprofile geklebt. Damit ist eine fugenlose Abschirmung sichergestellt. Mit ihren unterschiedlichen Dicken passen sich die Walzbleistreifen den erforderlichen Bleidicken der Strahlenschutzplatten an.

Strahlenschutzkappen ermöglichen einen, für die Strahlung, lückenlosen Schutz. Sie sind in verschiedenen Abmessungen erhältlich.



Speziell für LaProtect

Spezialzubehör LaProtect

	DICKE	LÄNGE PRO ROLLE	GEWICHT PRO STÜCK	MATERIALNUMMER	EAN
	mm	lfdm	kg (ca.)		
Walzbleistreifen 50 mm breit selbstklebend 	0,5	20	5,70	4046679	4032961021295
	1,0	20	11,60	4046702	4032961035513
	1,5	10	8,40	4046701	4032961035506
	2,0	10	11,60	4046703	4032961035520
	2,5	8	11,20	4046706	4032961038125
	3,0	8	13,90	4046704	4032961035537

	STECKDOSENART	GEWICHT PRO STÜCK	MATERIALNUMMER	EAN
		kg (ca.)		
Strahlenschutzkappen 3 mm Bleiblechdicke 	einfach	2,10	4047385	4032961035551
	zweifach	2,70	4047386	4032961035568
	dreifach	3,30	4047387	4032961035575

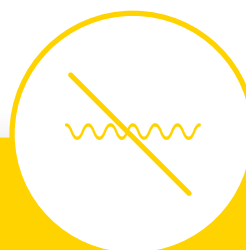

Wussten Sie schon?

Eine 1 mm dicke Bleibeschriftung mit Siniat LaProtect entspricht der Abschirmwirkung einer 130 mm dicken Stahlbetonwand. Um den Schutz einer 3 mm dicken Bleibeschriftung zu erreichen, müsste die Stahlbetonwand eine Dicke von 250 mm aufweisen.





FLAMTEX A1

DIE A1-PLATTE FÜR DEN HOCHWERTIGEN BRANDSCHUTZ

hochwertig, schlank,
einfach verarbeitbar

Speziell für Flamtex A1

Flamtex A1 Brandschutzkleber

	VERPACKUNGS- BEZEICHNUNG	INHALT kg	INHALT PRO VERKAUFSEINHEIT Stück	MATERIALNUMMER	EAN
Brandschutzkleber 	Schlauchbeutel	1	1/20 Hobbock	4046721	4032961018264

Spezialzubehör Flamtex A1 Clips

	FÜR FLANSCHWEITEN	INHALT PRO BOX Stück	MATERIALNUMMER	EAN
Stützclips 	Für CD 60/27 Profile	50	4071461	403296135055

Alle Produktdetails zur Flamtex A1 und ihrem Spezialzubehör finden Sie auch ausführlich auf unserer Webseite:







LACOUSTIC
SCHALLSCHUTZ
UND GUTE OPTIK
AUS EINEM GUSS

vorgestrichen, vielseitig einsetzbar

Speziell für LaCoustic

Verfugungs- und Montageset

	BEZEICHNUNG/ MONTAGEHILFE FÜR	VERKAUFSEINHEIT (VE)	MATERIALNUMMER	EAN
Verfugungsset 	1 Kartusche (1 Kolben, 1 Rohr, 1 Düse) Hinweis: Kartusche mit der die Spachtelmasse Pallas fill in die Fugen der Akustikdesignplatten gedrückt bzw. gepresst wird	1 Set	4046693	4032961002614
Montagesets mit 2 Montagehilfen und Montageanleitung, ohne Verfugungs-Set für „Gerade Lochung“ 	Gerade Lochung 8 / 18 Gerade Lochung 12 / 25	1 1	4047475 4047477	4032961502442 4032961502466
Montagesets mit 2 Montagehilfen und Montageanleitung, ohne Verfugungs-Set für „Quadratlochung“ 	Quadratlochung 8 / 18 Quadratlochung 12 / 25	1 1	4047481 4047482	4032961502503 4032961502510



Unser Tipp:

Fugenlose Lochdecke oder Kassette? Die Kombination aus den unterschiedlichen Absorptionseigenschaften von Vlies und Mineralfaserauflage sowie der Vielfalt an Lochbildern bieten Decken mit LaCoustic für alle optischen und akustischen Anforderungen eine geeignete Lösung.



Siniat Schrauben







WEIL SCHRAUBEN EBEN NICHT GLEICH SCHRAUBEN SIND

Für jeden Werkstoff die richtige Schraube zu finden ist manchmal gar nicht so einfach. Die Schraube gilt als wichtigste Komponente im Bereich Befestigungen. Für viele Systeme sind sie unverzichtbar und finden vor allem dort Anwendung, wo hochfeste Verbindungen erzeugt werden sollen, die den spezifischen Anforderungen der Bautechnik entsprechen.

Ein besonderes Kriterium bei der Wahl der Schrauben ist der Werkstoff bzw. das Material, aus dem die Schraube besteht. Hier gilt es die Materialien aufeinander abzustimmen, die miteinander verbunden werden sollen.



Siniat Schrauben nach DIN 18182-2

	BEZEICHNUNG	LÄNGE	DICKE	STÜCKZAHL PRO (VE) PAKET	MATERIALNUMMER	EAN
		mm	mm			
LaPlura-Schraube 	TN mit Schneidringkopf und gegenläufigem Gewinde	25	3,9	1000	4081729	4032961740813
		35	3,9	1000	4047497	4032961584004
		45	3,9	1000	4047498	4032961584011
		55	3,9	1000	4044077	4032961018325
		65	4,2	250	4068880	4032961730678
		70	4,2	250	4068881	4032961730661
LaPlura-Schraube mit Bohrspitze 	TB mit Schneidringkopf und gegenläufigem Gewinde	40	3,9	1000	4047693	4032961551365
		55	3,9	500	4048847	4032961720938
LaPlura Schraube magaziniert 	TN mit Schneidringkopf und gegenläufigem Gewinde	35	3,9	1.000	4047536	4032961018691
FixDens Schraube für Solidtex-, Resistex- und Defentex-Platten 	TN für Metall- und Holz- konstruktionen	25	4,2	500	4087181	5907697618479
		42	4,2	500	4087182	5907697618486
Flamtex A1 Schraube 	Zur Stirnkanten- und Gips-in-Gips- verschraubung	30	3,5	500	4070473	4032961734058
		35	3,5	500	4070475	4032961734065
		40	3,5	500	4070476	4032961734072
		50	3,5	500	4070477	4032961734089
Deckennagel (500 N) 	T-DN 6-35	35 (für ETA- 06/0259)	6	100	4047401	4032961038637
	T-DN 6-65	65 (für ETA- 06/0259)	6	100	4047402	4032961038644
Nagel-/Schlagdübel 	Kunststoffdübel mit Nagelschraube aus Stahl zur Befestigung von U- und C-Profilen an Massivuntergründen	40	6	100	4047464	4032961209884
		60	6	100	4047465	4032961209891
		80	8	100	4047466	4032961209907



SINIAT STEHT FÜR STABILE VERBINDUNGEN

Siniat-Gipsplatten können auf Unterkonstruktionen aus Holz bzw. Metall befestigt oder mit „Pallas fix“ auf vertikale Bauteile geklebt werden (Untergrund muss geeignet und tragfähig sein).

- An schrägen oder horizontalen Bauteilen – Decken und Dächern – ist das Kleben nicht gestattet
- Nägel und Klammern müssen für die Verwendung an Decken und Dächern beharzt sein
- An Stößen und Kanten sind die Befestigungsmittel um 5–10 mm zu versetzen und folgende Randabstände einzuhalten: Kanten mit Karton ≥ 10 mm, Kanten ohne Karton ≥ 15 mm
- Schrauben, Klammern oder Nägel rechtwinklig zur Platten- bzw. Beplankungsebene so tief versenken, dass ein einwandfreies Verspachteln möglich ist. Es dürfen keine Verformungen (Stauchungen) entstehen. Der Karton darf nicht durchtrennt werden.
- Die Länge der Befestigungsmittel ist abhängig von der jeweiligen Platten- bzw. Beplankungsdicke und der notwendigen Eindringtiefe (s). Schnellbauschrauben müssen die Metallprofile ≥ 10 mm durchdringen
- Anschluss-hölzer- und Metallprofile sind im Abstand von ≤ 1000 mm zu befestigen; seitliche Anschlüsse müssen min. 3 Befestigungspunkte aufweisen

Abstände der Befestigungsmittel

BEFESTIGUNGSMITTEL	MAX. ABSTÄNDE AN METALLPROFILIEN O. HOLZKONSTRUKTIONEN	
	WAND ¹⁾	DECKE ¹⁾
Schrauben	≤ 250	≤ 170
Nägel ²⁾	≤ 170	≤ 120
Klammern	≤ 80	≤ 80

- 1) Bei mehrlagigen Beplankungen können die Befestigungsmittelabstände der unteren Lagen bis zu einem 3-Fachen vergrößert werden.
 2) Bei Brandschutzanforderungen können abweichende Befestigungsabstände notwendig werden.











Eindringtiefen von Befestigungsmitteln in Holzkonstruktionen

BEFESTIGUNGSMITTEL	MINDESTEINDRINGTIEFE s
Schnellbauschrauben	$\geq 5 d_N$
Klammern	$\geq 15 d_N$
Nägel mit glattem Schaft	$\geq 12 d_N$
Nägel mit gerilltem Schaft	$\geq 8 d_N$

d_N = Nenndurchmesser bei Schrauben, Nägeln und Klammern.



Siniat Schrauben nach DIN 18182-2

	BEZEICHNUNG	LÄNGE	DICKE	STÜCKZAHL PRO (VE) PAKET	MATERIALNUMMER	EAN
		mm	mm			
Blechschaube für Metall in Metall 	Mit Nagelspitze Blechdicke bis 0,7 mm	13	4,2	1.000	4078088	4032961739084
	Mit Bohrspitze Blechdicke 0,7–2,25 mm	13	4,2	1.000	4078086	4032961739060
	Mit Bohrspitze Blechdicke 0,7–2,25 mm	16	4,2	1.000	4058429	4032961725131
SuperTEKS-Schraube 	Für Stahlleichtbau und Raumsysteme	6,3	19	500	4083287	4032961741513
Flachkopfschraube 	Flachkopfschraube mit Mutter und Unter- legscheibe für Anschlagwinkel und Weitspann- trägersystem (M 8 x 20 mm)			100	4047398	4032961039849
Schnellbauschraube mit Doppelganggewinde 	TN mit Feingewinde Blechdicke bis 0,7 mm	25	3,9	1.000	4047449	4032961310702
		35	3,9	1.000	4047431	4032961307962
		45	3,9	1.000	4047421	4032961041095
		55	3,9	1.000	4047484	4032961502541
Schnellbauschraube mit Eingangsgewinde 	TN mit Grobgewinde Gips in Gips, Holz	35	3,9	1.000	4047356	4032961031492
		45	3,9	1.000	4047357	4032961035346
		55	3,9	1.000	4047358	4032961031515
Gips-in-Gips-Schraube 	TN mit Eingang- gewinde für Gips und Holz	38	5,5	500	4083750	4032961741933
Schnellbauschraube mit Bohrspitze 	TB für Blechdicke 0,7–2,25 mm	25	3,5	1.000	4047359	4032961031522
		35	3,5	1.000	4047362	4032961031553
		45	3,5	1.000	4047383	4032961035360
		55	3,5	500	4047694	4032961551372
Lochplattenschraube 	Schnellbauschraube SN mit Senkkopf für Lochplatten	30	3,5	1.000	4047360	4032961027907
Schnellbauschraube magaziniert 	TN mit Feingewinde Blechdicke bis 0,7 mm	35	3,9	1.000	4047527	4032961018349
Siniat Universalschraube 	TN mit Flachkopf und Doppelganggewinde	35	4,2	500	4088376	4066777002889



Siniat Bewehrung

WANN SOLL EIN BEWEHRUNGSSTREIFEN GENERELL VERWENDET WERDEN?

- Bei einlagigen Beplankungen
- Bei Platten mit abgeflachten Kanten (AK)
- Bei Holzunterkonstruktionen
- Bei Fugen, die sich im Bereich von Bauteilen befinden, die einer höheren mechanischen Belastung ausgesetzt sind
- An Plattenstößen im Bereich über Türöffnungen
- Bei gemischt gestoßenen Kanten (z. B. SK an HRAK)
- Verfugen der stirnseitigen Stöße von Gipsplatten, Kantenform SKF



	BREITE	LÄNGE	ANZAHL ROLLEN, KANISTER PRO UMKARTON	MATERIALNUMMER	EAN
	mm	lfdm / Rolle	Stück		
Papier-Bewehrungsstreifen 	50	23	20	4046673	4032961001921
	50	75	20	4046674	4032961001938
	50	150	10	4046675	4032961001945
Glasfaser-Bewehrungsstreifen 	50	25	40	4046676	4032961001952
Trennstreifen zur Trennung unterschiedlicher Bauteile, mit Abziehfolie, ohne Brandschutzeigenschaften, 3 mm stark	50	30	20	4047490	4032961504187
Metallkantenschutz 		30	10	4047388	4032961035650
Trennwanddichtungsband einseitig selbstklebend 	30	30	30	4047389	4032961035773
	50	30	20	4047339	4032961001983
	70	30	12	4047340	4032961001990
	75	30	12	4047390	4032961035780
	95	30	10	4047341	4032961002003
	100	30	10	4047391	4032961035797
Trennwanddichtungsband beidseitig klebend 	50	30	20	4051619	4032961722307
SINIAT Trennfix 	65	50	24	4086694	4066777000540



Metallunterkonstruktionen

VERBINDEN, BEFESTIGEN, SPANNEN, JUSTIEREN UND ABHÄNGEN

Siniat Zubehör ist immer eine clevere Lösung. Die perfekte Abstimmung der Komponenten aufeinander erleichtert das Arbeiten und sorgt für qualitativ hochwertige Ergebnisse.



Siniat Standard Profilverbehör

Nach DIN 18182, DIN 18168 bzw. EN 13964

	PRODUKT	STÜCKZAHL PRO VERPACKUNGSEINHEIT (VE)	ANZAHL GROSSVERPACKUNG	MATERIALNUMMER	EAN
Türpfosten Steckwinkel (TSW) mit Kabeldurchführung 	TSW UA 50	Satz à 4 Stück inkl. Schrauben und Dübel	500 Kartons	4081622	4032961740332
	TSW UA 75	Satz à 4 Stück inkl. Schrauben und Dübel	500 Kartons	4081623	4032961740349
	TSW UA 100	Satz à 4 Stück inkl. Schrauben und Dübel	500 Kartons	4081624	4032961740356
Anschlusswinkel 	UA 50	100 Stück	60 Kartons	4081625	4032961740363
	UA 75 und UA 100	25 Stück	252 im Bund	4081626	4032961740370
Ankerschnellspannhänger 	Ankerschnellspannhänger 250 N	100/Schachtel	60 Kartons	4081627	4032961740387
Schnellspannhänger mit Spezialspannfeder 	Für CD 60/27 400 N	100/Schachtel	45 Kartons	4081628	4032961740394
Winkelanhänger 	Winkelanker 150 N	100/Schachtel	120 Kartons	4081629	4032961740400
Längsverbinder 	Längsverbinder für CD 60/27	100/Schachtel	45 Kartons	4081630	4032961740417
Kreuzschnellverbinder 	CD-Kreuzverbinder 400 N	100/Schachtel	45 Kartons	4081631	4032961740424
Kreuzschnellverbinder flach 	CD-Kreuzverbinder 400 N	100/Schachtel	250 Kartons	4081632	4032961740431

Abbildungen können abweichen.



Verbindungszubehör

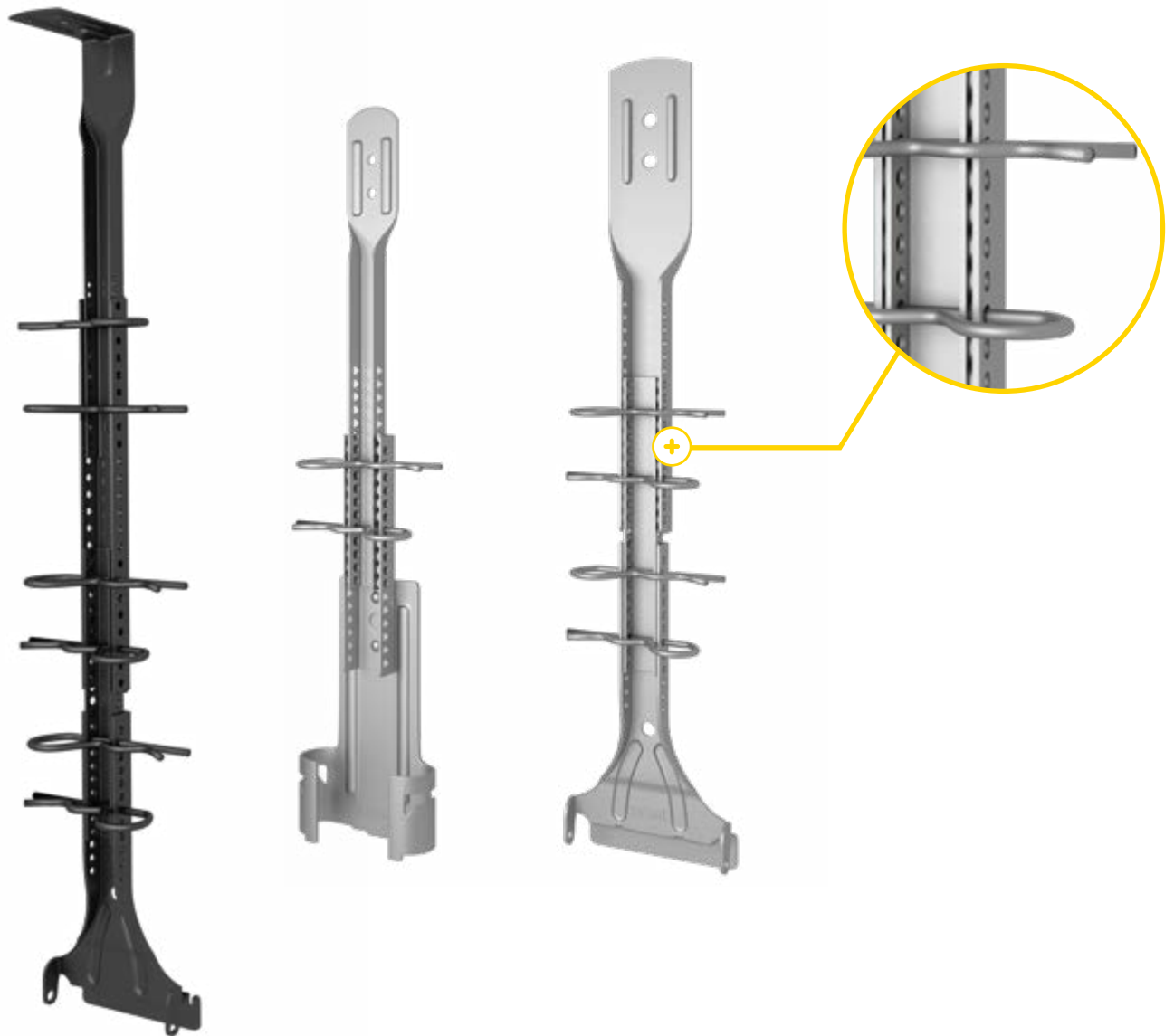

Noniushänger für variable und große Abhängehöhen

Die Noniushänger von Siniat bieten eine Vielzahl an individuellen und vor Ort anpassbaren Verbindungen für das Abhängen von Decken-Unterkonstruktionen in besonders großen Höhen.

	PRODUKT	STÜCKZAHL PRO VERPACKUNGSEINHEIT (VE)	ANZAHL GROSSVERPACKUNG	MATERIALNUMMER	EAN
Direktabhänger flach (U-Hänger) 	Direktabhänger flach 65 mm für CD-Profile	100 / Schachtel	280 Kartons	4081635	4032961740462
	Direktabhänger flach 125 mm für CD-Profile	100 / Schachtel	136 Kartons	4081634	4032961740455
	Direktabhänger flach 200 mm für CD-Profile	100 / Schachtel	66 Kartons	4086824	4066777000649
	Direktabhänger flach 125 mm für Holzlattung	100 / Schachtel	136 Kartons	4081681	4032961740479
Schnellmontage-Clip 	Schnellmontage-Clip	100 / Schachtel	120 Kartons	4081682	4032961740486
Sicherheitsquerverbinder 	Sicherheitsquerverbinder 400 N für CD 60/27 für niveaugleiche Decken	100 / Schachtel	45 Kartons	4081705	4032961740691
Justierschwingbügel 	Justierschwingbügel für CD 60/27 - 30 mm	100 / Schachtel	55 Kartons	4081683	4032961740493
	Justierschwingbügel für CD 60/27 - 60 mm	100 / Schachtel	45 Kartons	4081684	4032961740509
Justierbarer Direktabhänger 	2-teilig inkl. Sicherungsklammer für CD 60/27 59-108 mm	100 / Schachtel	16 Kartons	4081685	4032961740516
Noniusunterteil 	CD-Nonius Unterteil 250 N / 400 N mit seitlicher Verschraubung	100 / Schachtel	102 Kartons	4081686	4032961740523
Noniusoberteil 	85 mm Nutzlänge 120 mm Gesamtlänge	100 / Schachtel	100 Kartons	4081688	4032961740547
	135 mm Nutzlänge 170 mm Gesamtlänge	100 / Schachtel	100 Kartons	4081689	4032961740554
	235 mm Nutzlänge 270 mm Gesamtlänge	100 / Schachtel	84 Kartons	4081690	4032961740561
	340 mm Nutzlänge 375 mm Gesamtlänge	100 / Schachtel	56 Kartons	4081691	4032961740578
	440 mm Nutzlänge 475 mm Gesamtlänge	100 / Schachtel	40 Kartons	4081692	4032961740585
	540 mm Nutzlänge 575 mm Gesamtlänge	100 / Schachtel	40 Kartons	4081693	4032961740592
	640 mm Nutzlänge 675 mm Gesamtlänge	100 / Schachtel	32 Kartons	4081694	4032961740608





Andere Längen auf Anfrage. Abbildungen können abweichen.





Siniat Standard Zubehör

Nach DIN 18182, DIN 18168 bzw. EN 13964

	PRODUKT	STÜCKZAHL PRO VERPACKUNGSEINHEIT (VE)	ANZAHL GROSSVERPACKUNG	MATERIALNUMMER	EAN
Noniusoberteil 	740 mm Nutzlänge 775 mm Gesamtlänge	100 / Schachtel	32 Kartons	4081695	4032961740615
	840 mm Nutzlänge 875 mm Gesamtlänge	100 / Schachtel	24 Kartons	4081696	4032961740622
	940 mm Nutzlänge 975 mm Gesamtlänge	100 / Schachtel	24 Kartons	4081697	4032961740639
	1.040 mm Nutzlänge 1.075 mm Gesamtlänge	50 / Schachtel	20 Kartons	4081698	4032961740646
	1.140 mm Nutzlänge 1.175 mm Gesamtlänge	50 / Schachtel	40 Kartons	4081699	4032961740653
	1.240 mm Nutzlänge 1.275 mm Gesamtlänge	50 / Schachtel	40 Kartons	4081700	4032961740660
Sicherungsklammer 	Sicherungsklammer für Nonius	100 / Schachtel	600 Kartons	4081701	4032961740677
Sicherungsbügel 	Sicherungsbügel für Nonius	100 / Schachtel	300 Kartons	4081703	4032961740684
Abhängdraht mit Öse 	Abhängdraht mit Öse 125 mm	100 / Bund / Schachtel	200 Kartons	4081706	4032961740707
	Abhängdraht mit Öse 250 mm	100 / Bund / Schachtel	200 Kartons	4081707	4032961740714
	Abhängdraht mit Öse 375 mm	100 / Bund / Schachtel	150 Kartons	4081708	4032961740721
	Abhängdraht mit Öse 500 mm	100 / Bund / Schachtel	100 Kartons	4081709	4032961740738
	Abhängdraht mit Öse 750 mm	100 / Bund / Schachtel	50 Kartons	4081710	4032961740745
	Abhängdraht mit Öse 1.000 mm	100 / Bund / Schachtel	50 Kartons	4081711	4032961740752
	Abhängdraht mit Öse 1.250 mm	100 / Bund / Schachtel	50 Kartons	4081712	4032961740769
	Abhängdraht mit Öse 1.500 mm Weitere Längen auf Anfrage	100 / Bund / Schachtel	50 Kartons	4081713	4032961740776
Doppelfeder spezial 	Doppelfeder für 2 Drähte	100 / Schachtel	45 Kartons	4081714	4032961740783

Andere Längen auf Anfrage. Abbildungen können abweichen.





KORROSIONSSCHUTZ – ANWENDUNG IN DER PRAXIS

AUSGEWÄHLTE BEISPIELE FÜR TYPISCHE UMGEBUNG		MERKMALE	EMPFOHLENE SCHUTZ-KLASSE FÜR UNTER-KONSTRUKTION UND ZUBEHÖR
AUSSEN	INNEN		
Stadt- und Industrielatmosphäre	Produktionsräume mit hoher Feuchte, z. B. Anlagen zur Lebensmittelherstellung, Wäscherei, Molkerei	Mäßige Luftbelastung mit Ausdünstungen und Abgasen	C3
Industrielle Bereiche und Außenbereiche mit höherem Korrosionsschutzbedarf	Schwimm- und Freizeitbäder, Duschbereiche in Sporthallen, Vorräume in Saunalandschaften	Hohe Luftfeuchtigkeit und hohe Luftbelastung durch Salze, Chlore oder Chemikalien	C4-C5
Küstenbereiche mit hoher Salzbelastung, Wohnen am Meer	Solebäder, Thermalbäder	Ständige Kondensation und durchgehende Luftfeuchte und sehr starke Luftbelastung mit Salzen	C5-M



Korrosionsschutz Produkte

Alle Bestandteile einer korrosionsschutzten Unterkonstruktion von Siniat sind geprüft und nachgewiesen, das heißt jedes Produkt wird separat geprüft und mit dem für die Geometrie erforderlichen Korrosionsschutzsystem (metallischer Überzug und organische Beschichtung) versehen.



SINIAT KORROSIONSGESCHÜTZTES ZUBEHÖR

Korrosionsschutz-System C3 bis C5-M, mäßig bis sehr stark

An Orten mit ständiger Kondensation und einem hohen Salzgehalt. Bei Vorgabe von versiegelten Kanten in der Ausschreibung.



Prüfungen

- Kondensatprüfung 720 h und Salzsprühnebeltest C5-M 1.440h für Profile und Zubehörteile.

Beschichtung

- Zubehörteile sind pulverbeschichtet
- Farbton: Anthrazit-Grau (ähnlich RAL 7016)

Typische Einsatzgebiete:

- Schwimm- und Thermalbäder
- Wohnen am Wasser
- Dusch- und Wellnessbereiche
- Dächer an Tank- und Raststellen
- Decken in Tiefgaragen
- Produktionsräume der Lebensmittelindustrie (z.B. Brauereien, Molkereien)

WASSEREINWIRKUNGSKLASSEN MIT SINIAT

Beplankung und Unterkonstruktion im Trockenbau müssen aufeinander abgestimmt sein. Zusätzlich zum Korrosionsschutz der Unterkonstruktion mit Zubehör ist die richtige Wahl der Beplankungsart von Bedeutung. Anforderungen, Planungs- und Ausführungsgrundsätze werden über

die DIN 18534-1 Abdichtung von Innenräumen geregelt und dabei die Wassereinwirkungsklassen W0-I bis W3-I beschrieben. In Österreich ist dies in der ÖNORM B 3407 mit den Klassen der Feuchtigkeitsbeanspruchung W1 bis W5 festgelegt.

LAHYDRO WASSER-EINWIRKUNGSKLASSEN	HERAUSFORDERUNGEN FÜR WAND UND DECKE	AUSGEWÄHLTE BEISPIELE
W3-I (ehem. C, entspricht W5)	Sehr hohe Beanspruchung: Flächen mit sehr häufiger oder lang anhaltender Einwirkung aus Spritz- und / oder Brauchwasser und / oder Wasser aus intensiven Reinigungsverfahren, durch anstauendes Wasser	Flächen im Duschbereich oder Umgängen von Schwimmbecken; Duschen und Duschanlagen in Sport- und Gewerbestätten; Wandflächen in gewerblichen Küchen, Wäschereien, Brauereien etc.)
W2-I (ehem. A, entspricht W4)	Hohe Beanspruchung: Flächen mit häufiger Einwirkung aus Brauchwasser, vor allem auf dem Boden zeitweise durch Wasser intensiviert	Wände in Gemeinschaftsduschen in Sportstätten / Gewerbestätten, Bodenflächen in Duschen
W1-I (ehem. A0, entspricht W3)	Mäßige Beanspruchung: Flächen mit nicht häufiger Einwirkung aus Brauchwasser, ohne Intensivierung durch anstauendes Wasser	Wandflächen über Badewannen und in Duschen in Bädern, Bodenflächen in Bädern ohne / mit Ablauf ohne hohe Wassereinwirkung aus dem Duschbereich
W0-I (ehem. 0, entspricht W2)	Geringe Beanspruchung: Flächen mit nicht häufiger Einwirkung aus Spritzwasser	Flächen oberhalb von Waschbecken, Hauswirtschaftsräume und Gäste-WC

FÜR METALLUNTERKONSTRUKTIONEN C3 BIS C5-M

Korrosionsschutztes Zubehör nach DIN 18168-2 bzw. EN 13964

Geeignet für den Einbau in Umgebungen mit der Korrosivitätskategorien C3 bis C5-M. Mit 720 Stunden Kondensat und 1.440 Stunden Salzsprühnebeltest C5-M für Zubehörteile getestet = Schutzdauer lang, über 15 Jahre gemäß Norm Beschichtung EN 55634.

	PRODUKTBESCHREIBUNG	STÜCKZAHL PRO VERPACKUNGSEINHEIT (VE)	MATERIALNUMMER EAN
Anschlagwinkel 	Für UA50 C3 bis C5-M Stahl verzinkt mit zusätzlichem Korrosionsschutz	25 / Schachtel	4077825 4032961738902
	Für UA75 / UA100 C3 bis C5-M Stahl verzinkt mit zusätzlichem Korrosionsschutz	25 / Schachtel	4077827 4032961738926
Längsverbinder 	Für CD60 C3 bis C5-M Stahl verzinkt mit zusätzlichem Korrosionsschutz	100 / Schachtel	4077793 4032961738650
Kreuzverbinder 	Für CD60 C3 bis C5-M Stahl verzinkt mit zusätzlichem Korrosionsschutz	100 / Schachtel	4077782 4032961738636
Kreuzverbinder flach 	Für CD 60-27 Profile C3 bis C5-M Zur Erstellung von Kreuzverbindungen von UA-50	100 / Schachtel	4077792 4032961738643
Direktabhänger abgewinkelt 	abgewinkelt 125 mm C3 bis C5-M Stahl verzinkt mit zusätzlichem Korrosionsschutz	100 / Schachtel	4077798 4032961738674
Direktabhänger Klickfix 	Direktabhänger Klickfix für CD 60-27 Profile C3 bis C5-M	100 / Schachtel	4077802 4032961738704
Noniusunterteil für CD-Profil 	Für CD 60-27, C3 bis C5-M, 327 N ohne Verschraubung, 750 N mit Verschraubung Stahl verzinkt mit zusätzlichem Korrosionsschutz	100 / Schachtel	4077799 4032961738681
Noniusunterteil zur Holzabhängung 	Für Holzabhängung C3 bis C5-M Stahl verzinkt mit zusätzlichem Korrosionsschutz	100 / Schachtel	4077805 4032961738735
Noniusunterteil für UA 50 	Noniusunterteil für UA 50 Profile C3 bis C5-M für Deckenunterkonstruktionen ohne Sicherheitsbügel	100 / Schachtel	4077803 4032961738711
Korrosionsschutzlack Sprühdose 	Korrosionsschutzlack Sprühdose C3 bis C5-M 0,5 kg / Dose , 400 ml zum Aufsprühen	1	4077829 4032961738940

Abbildungen können abweichen.



LANG ANHALTENDER KORROSIONSSCHUTZ

Die richtige Wahl an korrosionsgeschützten Konstruktionen garantiert für viele Jahre einen sicheren Unterbau

Siniat hat den Korrosionsschutz von Trockenbauunterkonstruktionen, praxisgerecht für eine Lebensdauer von über 15 Jahren, geprüft.

Sämtliche Komponenten einer korrosionsgeschützten Unterkonstruktion sind geprüft und nachgewiesen, das heißt jedes Produkt wurde mit dem für die Geometrie erforderlichen Korrosionsschutzsystem (metallischer Überzug und organische Beschichtung) versehen.

Für Bauteile in Feucht- und Nassräumen bietet Siniat die passenden Beplankungswerkstoffe.

Während Standardgipsplatten LaGyp und LaFlamm imprägniert für die Wassereinwirkungsklassen W0-I/gering und W1-I/mäßig genügen, sind für die Wassereinwirkungsklassen W2-I/hoch und W3-I/sehr hoch die Siniat Zementplatten oder die Siniat LaHydro zu verwenden. Der Nachweis dafür wird über die Norm bzw. Zulassung oder Bauartgenehmigung geregelt.



Die richtigen Platten für den idealen Feuchte- & Nässechutz

- LaGyp/LaFlamm imprägniert
- LaHydro
- LaPlura
- Siniat-Zementplatten







Siniat Trockenbau in Nassräumen



Korrosionsgeschütztes Zubehör nach DIN 18168-2 bzw. EN 13964

Geeignet für den Einbau in Umgebungen mit der Korrosivitätskategorien C3 bis C5-M. Mit 720 Stunden Kondensat und 1.440 Stunden Salzsprühnebeltest C5-M für Zubehörteile getestet = Schutzdauer lang, über 15 Jahre gemäß Norm Beschichtung EN ISO 12944.

	PRODUKTBESCHREIBUNG	STÜCKZAHL PRO VERPACKUNGSEINHEIT (VE)	MATERIALNUMMER EAN
Direktabhänger justierbar 2-teilig 	Für Abhängehöhe bis Unterkonstruktion CD-Profil 59 bis 108 mm, C3 bis C5-M Direktabhänger justierbar 2-teilig inkl. Sicherungsstift	100/Schachtel	4077800 4032961738698
Querverbinder 	Für CD-Profil niveaugleich, C3 bis C5-M Stahl verzinkt mit zusätzlichem Korrosionsschutz	100/Schachtel	4077824 4032961738896
Sicherungsklammer 	Sicherungsklammer C3 bis C5-M für Nonius-Abhänger Stahl verzinkt mit zusätzlichem Korrosionsschutz	100/Schachtel	4077804 4032961738728
Nonius-Justierstab Oberteil  	Nonius-Oberteil C3 bis C5-M Nutzlänge 85 mm, Gesamtlänge 120 mm	100/Schachtel	4077806 4032961738742
	Nonius-Oberteil C3 bis C5-M Nutzlänge 135 mm, Gesamtlänge 170 mm	100/Schachtel	4077807 4032961738759
	Nonius-Oberteil C3 bis C5-M Nutzlänge 235 mm, Gesamtlänge 270 mm	100/Schachtel	4077808 4032961738766
	Nonius-Oberteil C3 bis C5-M Nutzlänge 340 mm, Gesamtlänge 375 mm	100/Schachtel	4077809 4032961738773
	Nonius-Oberteil C3 bis C5-M Nutzlänge 440 mm, Gesamtlänge 475 mm	100/Schachtel	4077810 4032961738780
	Nonius-Oberteil C3 bis C5-M Nutzlänge 540 mm, Gesamtlänge 575 mm	100/Schachtel	4077811 4032961738797
	Nonius-Oberteil C3 bis C5-M Nutzlänge 640 mm, Gesamtlänge 675 mm	100/Schachtel	4077812 4032961738803
	Nonius-Oberteil C3 bis C5-M Nutzlänge 740 mm, Gesamtlänge 775 mm	100/Schachtel	4077813 4032961738810
	Nonius-Oberteil C3 bis C5-M Nutzlänge 840 mm, Gesamtlänge 875 mm	100/Schachtel	4077814 4032961738827
	Nonius-Oberteil C3 bis C5-M Nutzlänge 940 mm, Gesamtlänge 975 mm	100/Schachtel	4077815 4032961738834
	Nonius-Oberteil C3 bis C5-M Nutzlänge 1.140 mm, Gesamtlänge 1.175 mm	50/Schachtel	4077819 4032961738841
	Nonius-Oberteil C3 bis C5-M Nutzlänge 1.340 mm, Gesamtlänge 1.375 mm	50/Schachtel	4077820 4032961738858
Nonius-Oberteil C3 bis C5-M Nutzlänge 1.640 mm, Gesamtlänge 1.675 mm	50/Schachtel	4077821 4032961738865	



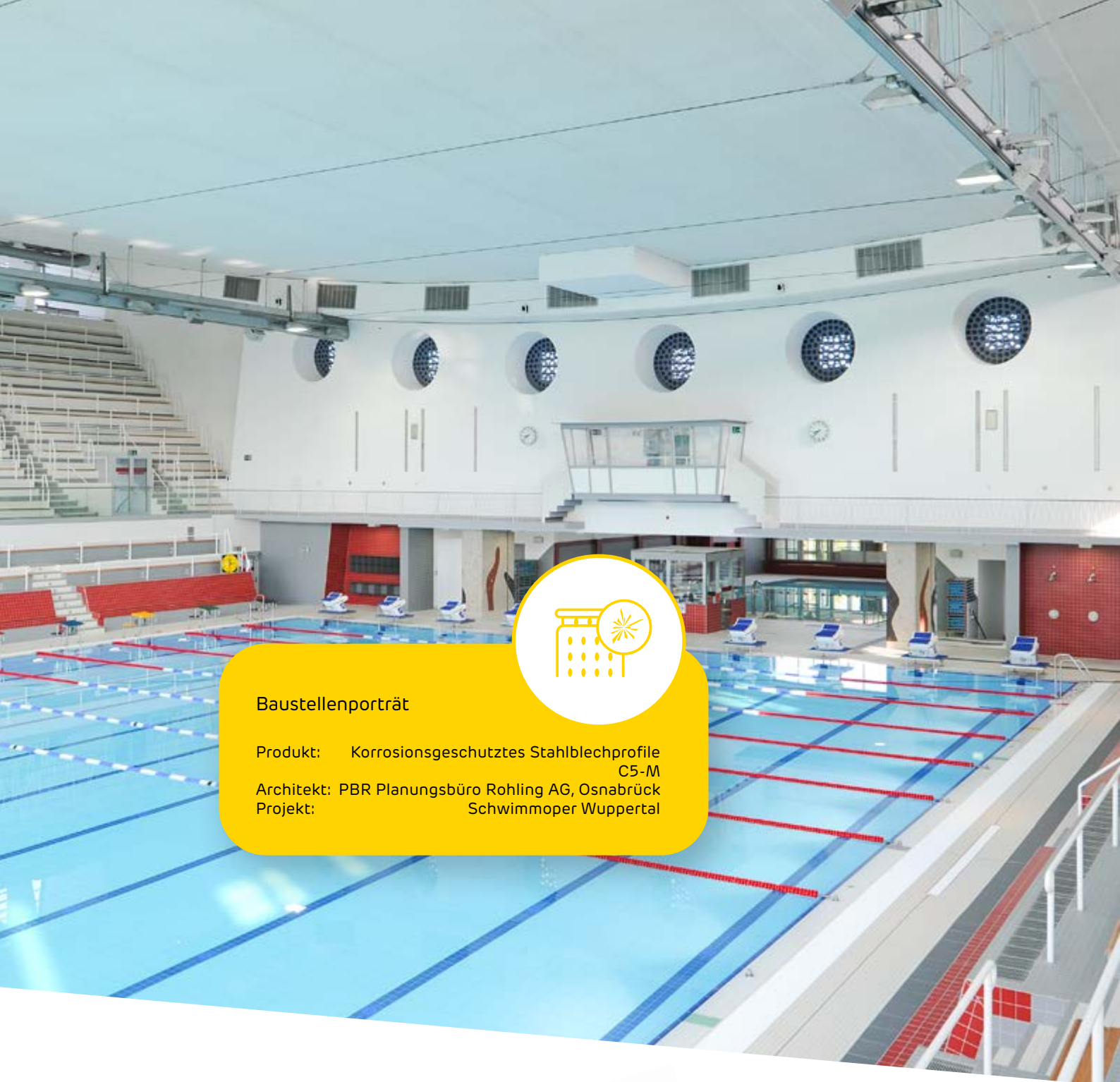

Baustellenporträt

Produkt: Korrosionsgeschütztes Stahlblechprofile
C5-M
Architekt: PBR Planungsbüro Rohling AG, Osnabrück
Projekt: Schwimmpool Wuppertal



Sicherungsklammer
C3 bis C5-M











Nonius-Justierstab
C3 bis C5-M



Korrosionsgeschütztes Zubehör nach DIN 18168-2 bzw. EN 13964

Geeignet für den Einbau in Umgebungen mit der Korrosivitätskategorien C3 bis C5-M. Mit 720 Stunden Kondensat und 1.440 Stunden Salzsprühnebeltest C5-M für Zubehörteile getestet = Schutzdauer lang, über 15 Jahre gemäß Norm Beschichtung EN ISO 12944.

	BEZEICHNUNG	LÄNGE mm	DICKE mm	STÜCKZAHL PRO (VE) PAKET	MATERIALNUMMER	EAN
Blechschaube universal korrosionsgeschützt C3 bis C5-M (hoch) 	Bohrspitze Blechdicke 0,7 bis 2,25 mm	13	4,2	1.000	4083761	4032961741957
	Nagelspitze Blechdicke bis 0,7 mm	13	4,2	1.000	4083762	4032961741964
LaHydro Schraube korrosionsgeschützt 1.000 h Salzsprüh- nebeltest 	Schnellbauschraube TN für C3-C5 mittel Konstruktionen Blechdicke bis 0,7 mm	25	3,9	1.000	4088394	4066777002926
		35	3,9	1.000	4047510	4032961720259
LaHydro Schraube korrosionsgeschützt 1.000 h Salzsprüh- nebeltest 	Schnellbauschraube TN für C3-C5 mittel Konstruktionen Blechdicke bis 0,7 mm	45	3,9	250	4057402	4032961724844
		55	3,9	250	4066401	4032961729528
		75	4,2	250	4065996	4032961729412
LaHydro Schraube mit Bohrspitze korrosions- geschützt 1.440 h Salz- sprühnebeltest 	Schnellbauschraube TB für C3-C5-M (hoch) Konstruk- tionen Blechdicke 0,7 bis 2,25 mm	25	3,5	1.000	4088141	4066777002360
		35	3,5	1.000	4083067	4032961741421
LaHydro Lochplattenschraube, korrosionsgeschützt 1.000 h Salzsprühnebeltest 	Schnellbauschraube TN für C3 / C4 / C5 mittel Konstruktionen	30	3,5	1.000	4047539	4032961018615
Flachkopfschraube korrosionsgeschützt C3 bis C5-M (hoch) 	Flachkopfschraube mit Mutter und Unterlegscheibe für Anschlagwinkel und Weitspannträgersystem, (M8 x 20 mm)			100	4083069	4032961741445
Deckendübel C3 	Deckendübel für C3 Unterkonstrukti- onen für Außenbe- reich (Auszugswert: 0,85 kN)	48	6	50	4055852	4032961724264
Deckendübel C5-M (hoch) 	Deckendübel für C5-M-Unterkonstruk- tion (Auszugswert: 0,43 kN)	38 (für ETA- 04/0026)	6	50	4055853	4032961724271



Professioneller Partner





SINIAT KONTAKT

Wir unterstützen Ihr Bauprojekt vor, während und nach der Umsetzung. Gemeinsam mit Ihnen analysieren wir die Anforderungen Ihres Vorhabens und erarbeiten die optimalen Produkt- und Systemlösungen. Mit unserer technischen Expertise beraten wir Sie sicher in allen Fragen rund um Themen wie Brand-, Schall-, Feuchte- oder Wärmeschutz sowie Design und Formteile.

Projektunterstützung



Treten Sie mit uns in den Dialog

Wo auch immer Sie Ihr Bauvorhaben planen oder Sie Unterstützung im Handel benötigen, Siniat bietet in jeder Region erfahrene Gebietsleiter, Technischer Fachberater oder Spachtelvorführmeister.

Kontaktieren Sie einfach Ihren richtigen Gesprächspartner unter:
www.siniat.de/kontakt

TransferWissen



Gewusst wie – mit unseren Trockenbau-Schulungen

Als versierter Spezialist im Trockenbau mit fundiertem Wissen und jahrzehntelanger Erfahrung bieten wir interessante und praxisrelevante Vorort-Seminare rund um den Trockenbau an. So werden tiefgehendes Fachwissen und komplexe Zusammenhänge im aktiven Dialog mit unseren Siniat Experten optimal vermittelt.

Die modular buchbaren Wissensbausteine beinhalten aktuelle Trockenbauthemen in Theorie und Praxis. Wählen Sie aus verschiedenen Bausteinen den für Sie passenden aus und stellen Sie so Ihr individuelles Seminar zusammen. Natürlich können Sie auch zwei oder drei Bausteine miteinander kombinieren – ganz nach Bedarf.

Jetzt anmelden und Wissen sichern!

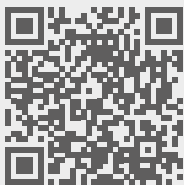

Hier gehts direkt zur
Anmeldung:
TransferWissen!



Nachhaltigkeit

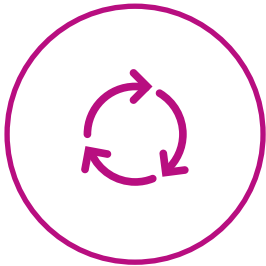

Mit uns verantwortungsvoll in Richtung Zukunft

Als Unternehmen im Trockenbau sind wir uns unserer gesellschaftlichen Verantwortung bewusst. Deshalb verstärken wir immer wieder unsere Bemühungen in Sachen Nachhaltigkeit. So renaturieren wir beispielsweise unsere Steinbrüche, in denen wir Naturgips für unsere Produktion abbauen. Wir investieren in die Arbeitssicherheit, damit alle Menschen, die für uns und mit uns arbeiten, auch immer wieder sicher zu Hause ankommen. Außerdem unterstützen wir soziale Projekte, wie das Kinderhospiz Bärenherz in Leipzig sowie weitere soziale Einrichtungen.

Siniat online



Siniat – immer digital dabei

Weitere und aktuelle Informationen sowie Hinweise finden Sie stets auf unserer Website: www.siniat.de

Damit Sie keine Änderungen und Aktionen mehr verpassen folgen Sie uns auf unseren Social Media Kanälen, auf Instagram und Facebook.

Mit dem Siniat E-Newsletter bleiben Sie immer auf dem Laufenden. Wir informieren Sie über aktuelle Themen aus der Welt des Trockenbaus, wie Brand-, Schall- und Feuchteschutz und viele weitere Themen mehr. Außerdem können Sie in spannenden Objektberichten lesen, wie unsere Lösungen in unterschiedlichsten Bauvorhaben zum Einsatz kommen.

Melden Sie sich jetzt ganz einfach über den folgenden Link an: www.siniat.de/newsletter-anmeldung



Allgemeine Geschäftsbedingungen Verkaufsbedingungen, DE und CH

§ 1 Allgemeines, Geltungsbereich

- (1) Diese Allgemeinen Geschäftsbedingungen gelten nur gegenüber Kunden, die Unternehmer im Sinne von § 14 BGB sind oder juristischen Personen des öffentlichen Rechts (im Folgenden: „Kunde“ oder „Käufer“). Sie sind Bestandteil aller Angebote und Verträge über Lieferungen und Leistungen der Etex Building Performance GmbH (im Folgenden „Verkäufer“), insbesondere den Verkauf beweglicher Sachen (im Folgenden: „Ware“).
- (2) Der Verkäufer behält sich vor, diese Allgemeinen Geschäftsbedingungen jederzeit zu ändern.
- (3) Diese Allgemeinen Geschäftsbedingungen gelten ausschließlich. Entgegenstehende oder hiervon abweichende Bedingungen des Käufers werden durch den Verkäufer nicht anerkannt, es sei denn, ihrer Geltung wäre ausdrücklich schriftlich durch den Verkäufer zugestimmt worden. Diese Allgemeinen Geschäftsbedingungen gelten auch dann, wenn der Verkäufer in Kenntnis entgegenstehender oder von diesen Allgemeinen Geschäftsbedingungen abweichenden Bedingungen des Käufers die Lieferung an den Käufer vorbehaltlos ausführt.

§ 2 Angebote, Vertragsgegenstand, Vertragsschluss

- (1) Angebote des Verkäufers sind bis zum Vertragsabschluss freibleibend. Angestellte oder Mitarbeiter des Verkäufers sind nicht befugt, mündliche Nebenabreden zu treffen oder mündliche Zusicherungen zu geben, die über den Inhalt des schriftlichen Vertrages hinausgehen.
- (2) Die Bestellung des Käufers aufgrund des Angebotes gilt als verbindliches Angebot.
- (3) Als Beschaffenheit der Ware gilt grundsätzlich nur die Produktbeschreibung in Katalogen, Prospekten auf der Homepage des Verkäufers in der jeweils aktuellen Fassung als vereinbart. Öffentliche Äußerungen, Anpreisungen und / oder Werbung stellen daneben keine vertragsgemäße Beschaffenheits- oder Haltbarkeitsgarantien der Ware dar. Die vorgenannten Beschreibungen der Warenbeschaffenheit und / oder sonstige Erklärungen zur Ware sind nicht als Garantie zu verstehen. Auf eine Garantie kann sich der Käufer nur berufen, wenn sie schriftlich und ausdrücklich als Garantie erklärt und vom Verkäufer abgegeben wird.
- (4) Muster und Proben gelten, eine anderweitige Vereinbarung ausgenommen, als unverbindliche Anschauungsstücke. Geringfügige Abweichungen vom Angebot des Verkäufers und / oder Muster in Bezug auf Größe, Güte, Gewicht und Farbe bleiben vorbehalten.
- (5) Wird die Ware auf elektronischem Wege bestellt, so wird der Erhalt der Bestellung unverzüglich durch den Verkäufer an den Käufer elektronisch bestätigt. Diese Bestätigung stellt für sich alleine keine verbindliche Annahme der Bestellung dar, sondern die Bestellung kommt verbindlich erst schriftlich zustande.
- (6) Anwendungstechnische Beratungen, Gebrauchsanweisungen und / oder Empfehlungen erteilt der Verkäufer nach bestem Wissen und aufgrund von Erfahrungen in der Praxis. Diese Angaben werden unverbindlich erteilt und befreien den Käufer nicht von eigenen Prüfungen und Versuchen bzgl. der Eignung der Waren für die beabsichtigten Zwecke. § 10 gilt entsprechend.

§ 3 Lieferung und Gefahrenübergang, Liefertermine, Rücknahme und Transport

3.1 Lieferung und Gefahrübergang

- (1) Die Lieferung erfolgt – vorbehaltlich abweichender schriftlicher Vereinbarungen vor Lieferung der Ware – FCA (Incoterms 2020) Werk des Verkäufers oder eines von ihm benannten Auslieferungslagers.
- (2) Teillieferungen sind in zumutbarem Umfang zulässig. Diese sind grundsätzlich als selbständiges Geschäft anzusehen.
- (3) Wird die Ware dem Käufer auf dessen Wunsch hin geliefert, so geht mit Übergabe an den Frachtführer / Spediteur die Gefahr des zufälligen Untergangs und der zufälligen Verschlechterung der Ware auf den Käufer über; dies gilt auch im Falle von Teillieferungen und / oder Selbstabholung.
- (4) Der für den Käufer entgegennehmende Unterzeichner des Lieferscheins gilt als zur Entgegennahme der Ware vom Käufer bevollmächtigt.
- (5) Eine vereinbarte Anlieferung erfolgt auf Kosten und Gefahr des Käufers. Der Käufer hat im Fall der Anlieferung für die Befahrbarkeit der Entladestelle mit schwerem Lastzug und für geeignete Entlademöglichkeiten zu sorgen. Der Käufer haftet für Schäden, die entstehen, wenn diese Voraussetzungen fehlen. Der Käufer haftet auch für Schäden, die entstehen, wenn das Lieferfahrzeug aus Gründen, die er zu vertreten hat, nicht unverzüglich und / oder nicht sachgemäß entladen wird.
- (6) Störungen im Geschäftsbetrieb des Verkäufers oder ihrer Vorlieferanten, sowie Betriebsunterbrechungen aufgrund Höherer Gewalt, wie insbesondere Naturkatastrophen, Rohstoff- und / oder Energie-mangel, Arbeitskampf, Aussperrung, Mobilmachung, Krieg oder terroristische Attacken, Blockaden, Aus- und Einfuhrverbote, Verkehrsstörungen, Hackerangriffe, Epidemien / Pandemien, Transportraum-mangel und / oder sonstige hoheitliche Eingriffe, die auf einem betriebsfremden, nach menschlicher Einsicht und Erfahrung nicht vorhersehbaren, unverschuldeten und auch durch Einsatz äußerster Sorgfalt nicht zu verhindernden Ereignis beruhen, verlängern die Lieferzeiten entsprechend und entbinden den Verkäufer für die Dauer der Auswirkung von der Lieferverpflichtung. Der Verkäufer ist berechtigt, eine angemessene neue Lieferfrist zu bestimmen. Führen diese Störungen zur Unmöglichkeit, so kann der Verkäufer vom Vertrag zurücktreten, nachdem er den Käufer unverzüglich über die Unmöglichkeit informiert hat. Bereits erbrachte Gegenleistungen hat der Verkäufer dem Käufer in diesem Fall unverzüglich zu erstatten.

Das Vorgenannte gilt auch dann, wenn zeitliche Verzögerungen darauf beruhen, dass der Verkäufer oder seine Nachunternehmer unter dem Gesichtspunkt gebotener Vorsicht Beschäftigte aufgrund von drohenden Gefahren nicht einsetzt, sofern lebenswichtige Interessen (Erkrankungs- oder Ansteckungsgefahr oder sonstige Gefahr für Leib und Leben) oder die öffentliche Sicherheit und Ordnung aufgrund konkreter Anhaltspunkte betroffen sind oder sein können.

3.2 Liefertermine

- (1) Verbindliche Liefertermine bedürfen der ausdrücklichen Vereinbarung und schriftlichen Bestätigung des Verkäufers. Die Einhaltung der Liefer- und Leistungspflichten setzt die ordnungsgemäße

Erfüllung der Verpflichtungen des Käufers voraus. Lieferfristen gelten vorbehaltlich richtiger und rechtzeitiger Belieferung des Verkäufers durch eigene Lieferanten (Selbstbelieferung) und verlängern sich entsprechend einer Verzögerung der Selbstbelieferung, es sei denn, der Verkäufer hat die nicht richtige oder nicht rechtzeitige Selbstbelieferung zu vertreten oder verbindliche Lieferfristen ausdrücklich und schriftlich zugesagt.

- (2) Kommt der Käufer in Annahmeverzug, so ist der Verkäufer berechtigt, den entstandenen Schaden ersetzt zu verlangen. Weitergehende Ansprüche behält sich der Verkäufer vor. Wird gemäß § 281 BGB Schadensersatz statt der Leistung gefordert, so ist der Verkäufer berechtigt, unabhängig von der Möglichkeit höheren Schaden zu fordern, 20 % des Verkaufspreises als Entschädigung zu fordern. Dem Käufer bleibt es unbenommen, nachzuweisen, dass der tatsächliche Schaden nicht entstanden oder wesentlich niedriger als die genannte Pauschale ist.

3.3 Rücknahme

Die Rücknahme gelieferter mangelfreier Standardware ist ausgeschlossen. Erklärt sich der Verkäufer ausnahmsweise mit der Rücknahme mangelfreier Ware einverstanden, erfolgt eine Gutschrift nur, sofern die uneingeschränkte Wiederverwendbarkeit der Ware durch den Verkäufer festgestellt wird. Für die Aufbereitungs-, Umarbeitungs- und / oder Neuverpackungskosten werden 20 % des Rechnungsbetrages, maximal jedoch 200,00 € abgezogen. Entstandene Frachtkosten werden an den Käufer weiterbelastet.

3.4 Transport

- (1) Sollte es zu Transportschäden gekommen sein, sind die Beanstandungen vom Käufer unmittelbar gegenüber dem Transportunternehmen mit Kopie an den Verkäufer innerhalb der dafür vorgegebenen Fristen geltend zu machen.
- (2) Soweit im Einzelfall nicht anders vereinbart, ist der Käufer für die Beachtung gesetzlicher und behördlicher Vorschriften über Einfuhr, Transport, Lagerung und Verwendung der Ware verantwortlich.
- (3) a) Besonderheiten für den Geschäftsbereich Promat: Einzelheiten zum Transport ergeben sich aus der Preisliste in der jeweils gültigen Fassung.
b) Besonderheiten für den Geschäftsbereich Siniat: Erfolgt der Versand der Ware auf tauschfähigen Paletten, so werden diese berechnet und nur bei Rückgabe in unbeschädigtem Zustand durch entsprechende Gutschrift vergütet. Eine Überprüfung auf Tauglichkeit der Paletten erfolgt in den Werken des Verkäufers.

§ 4 Preise

- (1) Als maßgeblich gelten die bei Vertragsabschluss vereinbarten Preise, die insbesondere im Bestellschein bzw. der Auftragsbestätigung wiedergegeben werden. Sofern keine schriftliche Vereinbarung über den Preis getroffen worden ist, gilt der zum Zeitpunkt des Vertragsschlusses jeweils gültige Listenpreis.
a) Geschäftsbereich Promat:
Die Lieferung erfolgt FCA (Incoterms 2020) Werk / Lager des Verkäufers. Es steht dem Ver-

käufer jedoch grundsätzlich frei, für bestimmte Produkte und / oder bestimmte Auftragswerte eine Lieferung CPT (Incoterms 2020) Bestimmungsort anzubieten und zu vereinbaren.

b) Geschäftsbereich Siniat:

Die Preise gelten im Inland (ohne Inseln) CPT (Incoterms 2020) Bestimmungsort (Baustelle oder Lager). Dabei sind stets volle Lastzüge von mindestens 24 t Ladungsgewicht (bei Kranfahrzeugen bauartbedingt zum Teil weniger), zugrunde gelegt. CPT (Incoterms 2010) Bestimmungsort bedeutet Anlieferung ohne Abladen; die Kosten des Abladens gehen zu Lasten des Empfängers.

- (2) Angebotspreise gelten nur dann als Festpreise, wenn sie der Verkäufer schriftlich zusagt.
- (3) Die Preise verstehen sich in Euro und jeweils zuzüglich der gesetzlichen Umsatzsteuer.
- (4) Preislisten, Katalog- und / oder Internetpreisangaben sind freibleibend. Festpreisvereinbarungen bedürfen grundsätzlich der schriftlichen vorherigen Vereinbarung zwischen den Vertragsparteien.
- (5) Treten zwischen Vertragsabschluss und Lieferung der Ware Kostensteigerungen ein, insbesondere für Energie und / oder Personal, die in ihrem Ausmaß nicht vorhersehbar waren und die ein Festhalten am vereinbarten Preis als nicht gerechtfertigt erscheinen lassen, gilt der zum Zeitpunkt der Lieferung gültige Preis.
- (6) Besonderheiten für den Geschäftsbereich Siniat:
 - a) Ergänzend gelten die in der aktuellen Preisliste enthaltenen Logistik- und Lieferbedingungen.
 - b) Erfolgt auf Wunsch des Käufers eine vom Standard abweichende Verpackung oder erfolgt der Versand der Ware auf Kanthölzern oder speziell als solche gekennzeichneten Mehrwegpaletten, so wird dies entsprechend der jeweils gültigen Preisliste gesondert berechnet. Der Käufer kann Mehrwegpaletten, die er durch Warenbezug erhalten hat, in gutem Zustand und für den Verkäufer frachtfrei gegen Gutschrift des hierfür vorgesehenen Preises gemäß Preisliste zurückgeben, dies jedoch jeweils nur bis zum Ausgleich des zum Rückgabezeitpunkt verkäufergeführten Saldos (Ausgaben / Rückgaben). Bei der Ermittlung des Saldos werden nur Ausgaben innerhalb der letzten 12 Monate berücksichtigt. Sofern wir unbeschädigte Paletten beim Käufer abholen, trägt der Käufer die Kosten für Platten-Paletten gemäß unserer aktuell gültigen Preisliste.
 - c) Bei Selbstabholung erfolgt eine Frachtvergütung entsprechend den jeweiligen Erstattungsbedingungen des Verkäufers, die dem Käufer auf Wunsch zugesandt werden. Verpackungsmaterial findet keine Berücksichtigung bei der Ermittlung des Frachtgewichtes – Frachtvergütung erfolgt ausschließlich für das Warengewicht.
 - d) Sonstige Ladehilfsmittel, zum Beispiel Sicherheitsgurte, Ladungssicherungswinkel, rutschhemmende Matten, etc. verbleiben im Eigentum des Verkäufers und sind frachtfrei zurückzugeben, es sei denn, sie wurden gesondert vom Verkäufer oder dessen eingesetzten Frachtführer erworben. Erfolgt die Rückgabe nicht innerhalb eines Monats nach Lieferung, behält sich der Verkäufer vor, das entsprechende Ladehilfsmittel gleicher Ausstattung zum aktuellen Tagespreis zu erwerben und die damit verbundenen Kosten an den Käufer weiterzubelasten.

§5 Zahlungskonditionen

- (1) Die vom Verkäufer ausgestellten Rechnungen sind – soweit nicht ein anderes Zahlungsziel vereinbart wurde – 30 Tage nach Rechnungsdatum ohne Abzug zu bezahlen.
- (2) Eine Skontovergütung bedarf besonderer schriftlicher Vereinbarung. Sie wird ggf. nur nach Abzug von Rabatt und Fracht usw. vom Netto-Warenwert berechnet. Die Gewährung von Skonto hat zur Voraussetzung, dass auf dem Konto des Kunden sonst keine offenen Posten stehen.
- (3) Wird ein SEPA-Lastschriftmandat vereinbart, wird der Verkäufer ermächtigt, Zahlungen vom Konto des Käufers mittels Lastschrift einzuziehen. Der Käufer weist sein Kreditinstitut an, die vom Verkäufer gezogenen Lastschriften einzulösen. Der Einzug der Lastschrift erfolgt zum Fälligkeitsdatum. Fällt das Fälligkeitsdatum auf einen Nicht-Bankarbeitstag, erfolgt der Einzug zum nächsten Bankarbeitstag. Mindestens einen Bankarbeitstag vor dem Einzug wird der Käufer über den Einzug informiert werden (Pre-Notification). Der Käufer sichert zu, für die Deckung des Kontos zu sorgen. Eine Rückbuchung gemäß § 675x BGB ist nicht möglich. Kosten, die aufgrund von Nichteinlösung der Lastschrift entstehen, gehen zu Lasten des Kunden, solange die Nichteinlösung oder die Rückbuchung nicht durch den Verkäufer verursacht wurde.
- (4) Wird nach Abschluss des Vertrages erkennbar, dass eine Forderung des Verkäufers aufgrund der mangelnden Leistungsfähigkeit des Käufers (z. B. Zweifel an der Kreditwürdigkeit) gefährdet wird, so ist der Verkäufer berechtigt, weitere Lieferungen nur gegen Vorkasse auszuführen, alle offenstehenden – auch gestundeten – Forderungen sofort fällig zu stellen und sofortige Barzahlung oder Sicherheitsleistung zu verlangen und zwar auch für hereingenommene Wechsel.
- (5) Rechnungen des Verkäufers gelten als anerkannt, wenn nicht innerhalb von 30 Tagen nach Rechnungsdatum schriftlich diesen widersprochen wird.
- (6) Die Nichtzahlung des Kaufpreises bei Fälligkeit stellt eine Verletzung vertragswesentlicher Pflichten dar.
- (7) Die Annahme von Scheck oder Wechsel erfolgt nur nach vorheriger schriftlicher Vereinbarung und nur erfüllungshalber. Diskont, Spesen und Kosten trägt der Käufer.
- (8) Der Käufer kann nur mit unbestrittenen, von dem Verkäufer anerkannten oder rechtskräftig festgestellten Gegenforderungen aufrechnen.
- (9) Ein Zurückbehaltungsrecht kann der Käufer nur geltend machen, wenn es auf demselben Vertragsverhältnis beruht.
- (10) Bonus-, Rabatt- und / oder sonstige Leistungsvereinbarungen zugunsten des Käufers oder Dritter sind auflösend, bedingt für den Fall nicht oder nicht vollständiger Zahlung, der dem Verkäufer zustehenden Forderungen, gleich auf welchem Grund die Nichtzahlung des Käufers beruht. Für den Fall von Zahlungsrückständen jeglicher Art wird bereits jetzt die Aufrechnung von Forderungen des Verkäufers mit Forderungen des Käufers aus Bonus-, Rabatt- und / oder sonstigen Leistungsvereinbarungen bestimmt.
- (11) Einzelheiten zu den Preiskonditionen können sich aus den Preislisten in der jeweils gültigen Fassung ergeben. Bei Abweichungen hinsichtlich der Preise und Preiskonditionen zwischen den Allgemeinen Geschäftsbedingungen und den Preislisten, gehen die Preislisten den Bestimmungen der Allgemeinen Geschäftsbedingungen vor.

§6 Eigentumsvorbehalt

- (1) Die gelieferte Ware bleibt bis zur vollständigen Bezahlung sämtlicher Forderungen aus dem jeweils zugrundeliegenden Kaufvertrag Eigentum des Verkäufers (Eigentumsvorbehalt).
- (2) Dieser Eigentumsvorbehalt erstreckt sich auf alle aus der Geschäftsverbindung mit dem Käufer bestehenden Forderungen einschließlich der Nebenforderungen.
- (3) Der Käufer ist verpflichtet, die gelieferte Ware stets pfleglich zu behandeln und auf eigene Kosten gegen Feuer-, Wasser-, und Diebstahlsschäden ausreichend zum Neuwert zu versichern.
- (4) Bei vertragswidrigem Verhalten des Käufers, insbesondere bei Zahlungsverzug, ist der Verkäufer berechtigt, die gelieferte Kaufsache zurückzunehmen, und zwar auf Kosten des Käufers. In der Zurücknahme derselben liegt kein Rücktritt vom Vertrag, außer, der Verkäufer hätte diesen ausdrücklich schriftlich erklärt.
- (5) Die Be- oder Verarbeitung der Kaufsache durch den Käufer wird stets für den Verkäufer übernommen. Wird die Kaufsache mit anderen, dem Verkäufer nicht gehörenden Gegenständen verarbeitet, so erwirbt der Verkäufer das Miteigentum an der neuen Sache im Verhältnis des Wertes der Kaufsache (Faktura-Endbetrag einschl. Umsatzsteuer) zu den anderen verarbeiteten Gegenständen im Zeitpunkt der Verarbeitung.
- (6) Wird die Kaufsache mit anderen, dem Verkäufer nicht gehörenden Gegenständen untrennbar vermischt, so erwirbt der Verkäufer das Miteigentum an der neuen Sache im Verhältnis des Wertes der Kaufsache (Faktura-Endbetrag einschl. Umsatzsteuer) zu den anderen vermischten Gegenständen zum Zeitpunkt der Vermischung. Erfolgt die Vermischung in der Weise, dass die Sache des Käufers als Hauptsache anzusehen ist, so gilt als vereinbart, dass der Käufer an den Verkäufer das anteilige Miteigentum überträgt. Entsprechendes gilt für den Fall der Verbindung.
- (7) Der Käufer ist berechtigt und ermächtigt, die Kaufsache im ordentlichen Geschäftsgang zu veräußern. Er tritt jedoch bereits jetzt alle Forderungen in Höhe des Faktura-Endbetrages (einschl. Umsatzsteuer) die ihm aus der Weiterveräußerung gegen seine Abnehmer oder Dritte erwachsen, an den Verkäufer ab und zwar unabhängig davon, ob die Kaufsache ohne oder nach Be- oder Verarbeitung, Verbindung oder Vermischung weiterverkauft worden ist.
- (8) Der Käufer bleibt berechtigt, die dem Verkäufer abgetretenen Forderungen selbst einzuziehen. Der Verkäufer ist im Falle des Zahlungsverzuges des Käufers jedoch berechtigt, die ihm eingeräumte Einziehungsberechtigung im Hinblick auf die an den Verkäufer abgetretenen Forderungen zu widerrufen. Der Käufer hat ihm die in diesem Fall erforderlichen Informationen zu geben, die er zur Geltendmachung der ihm abgetretenen Forderungen benötigt. Die Abtretung der aus dem Verkauf der Vorbehaltsware entstehenden Forderungen an Dritte ist dem Käufer nur gestattet, soweit sie zum Zwecke der Forderungseinziehung (Factoring) erfolgt.
- (9) Der Käufer hat dem Verkäufer seine an diesen abgetretenen Forderungen einzeln nachzuweisen und den eigenen Schuldnern die erfolgte Abtretung bekanntzugeben. In der Bekanntgabe hat der Käufer seine Schuldner aufzufordern, bis zur Höhe der Ansprüche des Verkäufers gegen den Käufer an den



Verkäufer zu zahlen. Dessen ungeachtet behält sich der Verkäufer das Recht vor, jederzeit auch selbst die Schuldner des Käufers von der Abtretung zu benachrichtigen und die Forderungen einzuziehen. Allerdings verpflichtet sich der Verkäufer dazu, von diesen Befugnissen erst Gebrauch zu machen, wenn der Käufer seinen Zahlungsverpflichtungen nicht ordnungsgemäß nachkommt, ein Antrag auf Eröffnung eines Insolvenzverfahrens des Käufers gestellt wurde und der Käufer seine Zahlungen einstellt. Sofern und sobald einer der vorbezeichneten Fälle eintritt, hat der Käufer an den Verkäufer alle zum Forderungseinzug erforderlichen Angaben zu machen und die dazugehörigen Unterlagen auszuhandigen.

- (10) Übersteigt der realisierbare Wert der dem Verkäufer vom Käufer eingeräumten realisierbaren Sicherheiten seine Forderungen um mehr als 20 %, ist der Verkäufer auf Verlangen zur Freigabe der Sicherheiten in entsprechendem Umfang verpflichtet. Die Auswahl der freizugebenden Sicherheiten obliegt dem Verkäufer.

§7 Mängelrüge, Mängelansprüche und Haftung

- (1) Für Mängelansprüche gelten, soweit im Vertrag oder diesen Allgemeinen Geschäftsbedingungen nichts Abweichendes geregelt ist, die gesetzlichen Vorschriften.
- (2) Dem Käufer obliegt es, die gelieferte Ware sofort nach Erhalt zu untersuchen. Ungeachtet von § 438 HGB sind erkennbare Mängel, Stückzahlabweichungen und/oder Falschlieferungen im kaufmännischen Verkehr spätestens binnen fünf Werktagen schriftlich anzuzeigen. Unterbleibt die rechtzeitige Anzeige, sind Rechte aufgrund von Sachmängeln ausgeschlossen. Dem Verkäufer ist Gelegenheit zur gemeinsamen Feststellung der angezeigten Beanstandungen und zur Anwesenheit bei Entnahmen für Materialprüfungen zu geben.
- (3) Handelsübliche Toleranzen bzgl. Maß, Gewicht etc. führen nicht zu einem Mangel.
- (4) Geringfügige Oberflächenveränderungen an der Kaufsache sowie andersartige Abweichungen in deren Erscheinungsbild (geringfügige Unregelmäßigkeiten, Verformungen, Verfärbungen), welche die Brauchbarkeit der Ware nicht negativ beeinflussen, sind nicht als vertragswidrige Leistung anzusehen. Entsprechendes gilt für den handelsüblichen Bruch. Alters- oder witterungsbedingter Verschleiß ist kein Sachmangel.
- (5) Soweit ein Mangel der Kaufsache vorliegt, ist der Verkäufer nach seiner Wahl zur Nacherfüllung in Form einer Mangelbeseitigung oder zur Lieferung einer neuen mangelfreien Sache berechtigt. Im Falle der Nacherfüllung ist der Verkäufer verpflichtet, alle zum Zweck der Mangelbeseitigung erforderlichen Aufwendungen, insbesondere Transport-, Wege-, Arbeits- und Materialkosten zu tragen. Im Falle der Nacherfüllung trägt der Verkäufer die erforderlichen Aufwendungen nur bis zur Höhe des Kaufpreises. Schlägt die Nacherfüllung fehl, so ist der Käufer nach seiner Wahl berechtigt, Rücktritt oder Minderung zu verlangen.
- (6) Der Verkäufer haftet nach den gesetzlichen Bestimmungen, sofern der Käufer Schadensersatzansprüche geltend macht, die auf Vorsatz oder grober Fahrlässigkeit, einschließlich von Vorsatz oder grober Fahrlässigkeit der Vertreter oder Erfüllungsgehilfen des Verkäufers beruhen.
- (7) Soweit der Verkäufer und/oder sein Erfüllungsge-

hilfe vertragswesentliche Pflichten nicht vorsätzlich oder grob fahrlässig verletzt, ist die Schadensersatzhaftung auf den vorhersehbaren, typischerweise eintretenden Schaden begrenzt.

- (8) Die Haftung wegen schuldhafter Verletzung des Lebens, des Körpers oder der Gesundheit bleibt unberührt. Dies gilt auch für die zwingende Haftung nach dem Produkthaftungsgesetz.
- (9) Mängelansprüche gegen den Verkäufer stehen nur unmittelbar dem Käufer zu und sind nicht abtretbar ohne ausdrückliche schriftliche Zustimmung des Verkäufers.
- (10) Der Ausschluss oder die Einschränkung der Haftung des Verkäufers gilt auch im Hinblick auf die persönliche Schadensersatzhaftung der Angestellten, Arbeitnehmer, Mitarbeiter, Vertreter und Erfüllungsgehilfen sowie Verrichtungsgehilfen des Verkäufers.
- (11) Der Verkäufer haftet trotz gewissenhafter Prüfung nicht dafür, ob und inwieweit der Käufer, Endverbraucher und/oder die verkaufte Ware Ausfuhrkontrollen, Embargos oder sonstigen Exportbeschränkungen unterfallen. Insoweit haftet allein der Käufer. Die unbeschränkte Exportfähigkeit der Ware stellt weder im verkauften und gelieferten noch im verarbeiteten Zustand eine vertragsgemäße Beschaffenheit dar.

§8 Schadensersatz und Rücktritt

- (1) Ohne diese Einschränkung, also auch für eine (einfach) fahrlässige Pflichtverletzung von ihm, seinen gesetzlichen Vertretern oder/und seinen Erfüllungsgehilfen, haftet der Verkäufer für Schäden aus der Verletzung des Lebens, des Körpers oder der Gesundheit.
- (2) Der Verkäufer haftet über Absatz 1 hinaus auch für eine (einfach) fahrlässige Verletzung wesentlicher Vertragspflichten durch ihn, seinen gesetzlichen Vertreter oder/und seinen Erfüllungsgehilfen, jedoch erstreckt sich die Haftung in diesem Fall nicht auf vertragsuntypische und nicht vorhersehbare Schäden.
- (3) Schadensersatzansprüche wegen Unmöglichkeit oder wegen Unvermögens bleiben davon unberührt. Gleiches gilt, soweit die Haftung aufgrund der Bestimmungen des Produkthaftungsgesetzes zwingend ist.
- (4) Ein Rücktrittsrecht des Käufers, das nicht in einem Mangel der Kaufsache begründet liegt, ist ausgeschlossen, soweit es auf einer nicht von dem Verkäufer zu vertretenen Pflichtverletzung beruht.

§9 Verjährung

- (1) Die wechselseitigen Ansprüche der Vertragsparteien verjähren nach den gesetzlichen Vorschriften, soweit nachfolgend nichts anderes bestimmt ist.
- (2) Abweichend von § 438 Abs. 1 Nr. 3 BGB beträgt die allgemeine Verjährungsfrist für Ansprüche aus Sach- und Rechtsmängeln des Käufers gegenüber dem Verkäufer ein Jahr ab Ablieferung. Soweit eine Abnahme vereinbart ist, beginnt die Verjährung mit der Abnahme.
- (3) Die Verjährungsfrist im Falle von Rückgriffsansprüchen gem. § 445b BGB bleibt unberührt.
- (4) Bei vom Verkäufer gelieferten neu hergestellten Sachen, die entsprechend ihrer üblichen Verwendungsweise für ein Bauwerk verwendet worden sind und dessen Mangelhaftigkeit verursacht

haben, verjähren die Ansprüche des Käufers innerhalb von fünf Jahren ab gesetzlichem Verjährungsbeginn. Abweichend von Satz 1 gilt eine Verjährungsfrist von vier Jahren, soweit der Käufer die vom Verkäufer gelieferte Sache für die Erfüllung von Verträgen verwendet hat, in die Teil B der Verdingungsordnung für Bauleistungen insgesamt einbezogen worden ist oder zwei Jahre, sofern es sich nur rein für Bauwerksreparaturen verwandte Materialien handelt. Die Verjährung gemäß vorstehendem Satz tritt frühestens zwei Monate nach dem Zeitpunkt ein, in dem der Käufer die Ansprüche aus Mangelhaftigkeit des Bauwerks, die durch die vom Verkäufer gelieferte Sache verursacht worden ist, gegenüber seinem Vertragspartner erfüllt hat, es sei denn, der Käufer hätte sich gegenüber seinem Kunden/Vertragspartner auf die Einrede der Verjährung erfolgreich berufen können. Die Verjährung der Ansprüche des Käufers gegen den Verkäufer, wegen von ihm gelieferter mangelhafter Ware, tritt in jedem Fall ein, sobald die Ansprüche des Kunden/Vertragspartners des Käufers gegen den Käufer, wegen Mängeln an der vom Verkäufer an den Käufer gelieferten Ware, verjährt sind, spätestens aber fünf Jahre nach dem Zeitpunkt, in dem der Verkäufer die jeweilige Ware an den Käufer geliefert hat.

- (5) Die vorgenannten Verjährungsfristen gelten nicht für Ansprüche wegen der Verletzung des Lebens, des Körpers oder der Gesundheit sowie nicht für die Verjährung von Ansprüchen aus Produkthaftungsgesetz.

§10 Urheber- und Markenrechte, Technische Angaben und Beratungen

- (1) An den von dem Verkäufer bereitgestellten (technischen) Unterlagen wie Abbildungen, Zeichnungen, Konstruktionsvorschlägen und sonstigen Unterlagen behält sich der Verkäufer sämtliche urheberrechtliche Ansprüche vor. Der Vertrieb der Kaufsache des Verkäufers ist nur unter den dafür bestehenden, geschützten Marken zulässig. Im Falle einer Verletzung haftet der Käufer hierfür. Bei Nichtzustandekommen eines Vertrages sind die insoweit erbrachten Leistungen dem Verkäufer im Falle käuferseitiger Verwendung angemessen zu vergüten.
- (2) Technische Auskünfte und Ausführungsvorschläge erteilt der Verkäufer im Rahmen seines Kundendienstes unter Berücksichtigung der geltenden Rechtsvorschriften für das Bauwesen und der Regeln der Baukunst nach bestem Wissen. Der Käufer hat die Eignung der bestellten Kaufsache und vorgeschlagene Ausführung für die beabsichtigte Verwendung selbst zu prüfen. Der Verkäufer ist zur Änderung der technischen Daten der bestellten Kaufsache jederzeit berechtigt, soweit dies dem Käufer zumutbar ist; der Verkäufer wird den Käufer hierüber informieren. Die Haftung hierfür ist – soweit gesetzlich möglich – ausgeschlossen.

§11 Sicherheitsdatenblätter und Leistungserklärungen

Finden die Verordnungen (EG) Nr. 1907/2006 (REACH-Verordnung) und/oder (EG) Nr. 305/2011 (EU-Bauproduktenverordnung) in der jeweils geltenden Fassung auf den Liefergegenstand Anwendung, erklärt sich der Käufer damit einverstanden, dass er sich zum Erhalt der Sicherheitsdatenblätter an die Gesellschaft wendet.

Ferner erklärt er sich damit einverstanden, dass die Leistungserklärungen unter www.promat-ce.eu bzw. www.siniat.de/de-de/siniathek/downloadbereich zur Einsicht und zum Download bereitstehen.

§12 Geheimhaltung

- (1) Die Vertragsparteien sind verpflichtet, alle im Rahmen des Vertragsverhältnisses erlangten vertraulichen Informationen, Geschäfts- und Betriebsgeheimnisse sowie kaufmännischen und technischen Einzelheiten vertraulich zu behandeln, insbesondere nicht an Dritte weiterzugeben oder anders als zu vertraglichen Zwecken zu verwerten. Die Erfüllung gesetzlicher Pflichten des Käufers bleibt hiervon unberührt. Unberührt bleibt die Pflicht zum vertraulichen Umgang mit auf der Grundlage der jeweiligen Bestellung erlangten Geschäfts- und Betriebsgeheimnissen.
- (2) Vertrauliche Informationen sind Informationen, die ein verständiger Dritter als schützenswert ansehen würde oder die als vertraulich gekennzeichnet sind. Dies gilt ungeachtet dessen, ob die andere Vertragspartei die vertrauliche Information schriftlich, mündlich, gegenständlich oder im Wege von Mitteilung(en), Besichtigung(en), Vorführungen(en) oder anderweitig erhält. Vertrauliche Informationen dürfen ausschließlich zum Zweck der Erfüllung der Verpflichtungen aus dem Vertrag eingesetzt werden.
- (3) Die Verpflichtung zur Vertraulichkeit gilt nicht für Informationen, (a) die zum Zeitpunkt der Bekanntgabe durch eine Vertragspartei, ihre Arbeitnehmer oder Berater nachweislich diesen oder öffentlich bekannt waren, (b) die nach Bekanntgabe durch eine Vertragspartei an die andere Vertragspartei bekannt werden und dies nicht unmittelbar oder mittelbar auf einem Verhalten der anderen Vertragspartei beruht, (c) die Vertragsparteien gesetzlich oder behördlich verpflichtet sind, diese Information zu offenbaren, sofern eine solche Pflicht vor Offenlegung schriftlich mitgeteilt wird oder (d) diese Information von einem Mitarbeiter der anderen Vertragspartei, der keinen Zugang zu den mitgeteilten geheimhaltungsbedürftigen Informationen hatte, selbständig entwickelt wurde.
- (4) Rezepturen, Zeichnungen, Modelle, Schablonen, Muster und ähnliche Gegenstände oder Daten jeder Art dürfen unbefugten Dritten nicht überlassen oder sonst zugänglich gemacht werden. Die Vervielfältigung solcher Gegenstände ist nur im Rahmen der betrieblichen Erfordernisse und der urheberrechtlichen Bestimmungen zulässig. Die vorgenannten Gegenstände dürfen von der empfangenden Vertragspartei insbesondere nicht auf Zusammensetzung und / oder Herstellung weder chemisch noch anderweitig untersucht werden.
- (5) Der Käufer ist berechtigt, vertrauliche Informationen nur an solche Unterauftragnehmer weiterzugeben, deren Einsatz der Verkäufer ausdrücklich zugestimmt hat, wenn und soweit diese vertraulichen Informationen für die Erbringung der jeweiligen Leistungen durch den Unterauftragnehmer erforderlich sind. Dies gilt nur, wenn sich der Unterauftragnehmer zuvor dem Kunden gegenüber mindestens in gleichem Umfang zur Vertraulichkeit verpflichtet hat, wie der Käufer gegenüber dem Verkäufer. Dabei muss die Weitergabe der vertraulichen Informationen durch den Unterauftragnehmer ausgeschlossen sein; soweit nicht der Verkäufer jeweils zuvor einer Weitergabe ausdrücklich zugestimmt hat.

- (6) Die Vertragsparteien dürfen nur mit vorheriger schriftlicher Zustimmung mit ihrer Geschäftsverbindung werben.

§13 Datenschutz

- (1) Die Vertragsparteien verpflichten sich, die Bestimmungen des Bundesdatenschutzgesetzes (BDSG) bzw. der EU-Datenschutzgrundverordnung (DSGVO) zu beachten und umzusetzen.
- (2) Werden personenbezogene Daten verarbeitet, wird der Verkäufer auf Verlangen des Käufers eine den gesetzlichen Vorschriften genügende Vereinbarung zur Auftragsverarbeitung abschließen.
- (3) Der Verkäufer verpflichtet sich, personenbezogene Daten ausschließlich zum Zwecke der Vertragserfüllung zu verarbeiten. Eine Weitergabe personenbezogener Daten findet innerhalb der ETEX Konzerngruppe statt. Eine darüberhinausgehende Weitergabe an Dritte findet nicht statt, soweit nicht eine entsprechende gesetzliche Verpflichtung des Verkäufers hierzu besteht bzw. eine Weitergabe zur Durchführung des Vertragsverhältnisses erforderlich ist.
- (4) Der Verkäufer sorgt dafür, dass alle Personen, die von ihm mit der Bearbeitung oder Erfüllung des Vertrages betraut sind, die gesetzlichen Bestimmungen über den Datenschutz beachten. Die nach Datenschutzrecht erforderliche Verpflichtung auf das Datengeheimnis ist spätestens vor der erstmaligen Aufnahme der Tätigkeit vorzunehmen und dem Käufer auf Verlangen nachzuweisen.
- (5) Der Verkäufer haftet dem Käufer gegenüber für Schäden infolge eines Datenschutzverstosses, die durch Fahrlässigkeit oder grobe Fahrlässigkeit des Verkäufers, seiner Mitarbeiter oder der von ihm mit der Vertragserfüllung beauftragten Personen einschließlich der Unterauftragnehmer verursacht werden.
- (6) Der Verkäufer ist von der Haftung befreit, wenn nachgewiesen werden kann, dass der Verkäufer die Umstände, die den Schaden verursacht haben, in keiner Weise zu vertreten hat. Sollte der Verkäufer gezwungen sein, dem Betroffenen Schadenersatz zu leisten, behält sich der Verkäufer das Recht vor, den Schadenersatzanspruch gegenüber dem Käufer geltend zu machen. Der Schadenersatz bezieht sich auf alle Schäden, die dem Verkäufer durch einen Verstoß gegen die Datenschutzbestimmungen entstehen und von dem Käufer oder einen seiner Unterauftragnehmer verursacht wurden.
- (7) Der Verkäufer verpflichtet sich, dem Datenschutzbeauftragten des Käufers auf Verlangen alle geforderten Auskünfte zu erteilen und geforderte Unterlagen den Datenschutz betreffend zu übergeben.

§14 Erfüllungsort, Gerichtsstand, anwendbares Recht

- (1) Erfüllungsort ist, soweit im Vertrag nicht abweichend geregelt, der Ort der Lieferstelle (Werk, Vertriebslager oder Auslieferungslager).
- (2) Gerichtsstand für alle Streitigkeiten aus und im Zusammenhang mit dem Vertrag, auch für Scheck- und Wechselklagen, ist, sofern die Voraussetzungen des § 38 Abs. 1 ZPO vorliegen, der Geschäftssitz des Verkäufers.
- (3) Auf alle Rechtsbeziehungen, die sich für die Vertragsparteien aus dem Vertrag ergeben, gilt das Recht der Bundesrepublik Deutschland unter Ausschluss des einheitlichen UN-Kaufrechts.

- (4) Soweit Handelsklauseln nach den International Commercial Terms (Incoterms) vereinbart sind, gelten die Incoterms in der jeweils neuesten Fassung.
- (5) Sollten einzelne der vorstehenden Bestimmungen unwirksam, teilunwirksam oder durch eine Sondervereinbarung ausgeschlossen sein, so wird hierdurch die Wirksamkeit der übrigen Bestimmung nicht berührt.

(Stand November 2020)



Allgemeine Geschäftsbedingungen Verkaufsbedingungen, AT

1. Allgemeines:

Diese Allgemeinen Verkaufsbedingungen beziehen sich sowohl auf Lieferungen als auch auf Leistungen durch die Etex Building Performance GmbH, die im Folgenden gemeinsam als „Lieferung“ bezeichnet werden. Der Vertragspartner aus diesen Geschäften wird im Folgenden als „Käufer“ bezeichnet.

2. Schriftlichkeit:

Eine in diesen Allgemeinen Verkaufsbedingungen geforderte Schriftlichkeit wird auch durch Telefax oder durch eine mit sicherer elektronischer Signatur nach dem Signaturgesetz versehene E-Mail erfüllt.

3. Allgemeine Geschäftsbedingungen:

Allgemeine Geschäftsbedingungen, die der Käufer seinem Angebot, Lieferschein, seiner Bestellung, Rechnung oder sonstigen Unterlagen beilegt, oder auf die er verweist, gelten zwischen der Etex Building Performance GmbH und dem Käufer nicht, und wird deren Geltung hiermit ausdrücklich widersprochen. Zwischen der Etex Building Performance GmbH und dem Käufer gelten vielmehr ausschließlich diese Allgemeinen Verkaufsbedingungen der Etex Building Performance GmbH. Soweit diese Allgemeinen Verkaufsbedingungen einmal Bestandteil eines Vertrages zwischen der Etex Building Performance GmbH und einem Käufer geworden sind, gelten sie auch für alle künftigen Verträge mit diesem Käufer.

4. Angebote, Aufträge:

Angebote der Etex Building Performance GmbH, insbesondere die darin enthaltenen Verkaufspreise, sind unverbindlich, es sei denn ein Angebot erfolgt schriftlich und wird ausdrücklich als verbindlich bezeichnet. Wird ein Angebot als verbindlich bezeichnet, kann es, sofern im Angebotsschreiben keine andere Annahmefrist vorgesehen ist, nur innerhalb von zwei Wochen ab dem Datum des Angebotschreibens angenommen werden, andernfalls erlischt es. Die Etex Building Performance GmbH ist an Aufträge von Geschäftspartnern nur und erst dann gebunden, wenn und sobald sie diese schriftlich bestätigt.

5. Vertragsabschluss:

Verträge zwischen der Etex Building Performance GmbH und Käufern kommen nur und erst dann zustande, wenn entweder ein von der Etex Building Performance GmbH abgegebenes schriftliches und verbindliches Angebot vom Käufer vollinhaltlich innerhalb der Bindungsfrist angenommen wird oder die Etex Building Performance GmbH einen Auftrag durch eine schriftliche Auftragsbestätigung bestätigt.

6. Verkaufspreis:

Die Verkaufspreise sind Nettobeträge, zu denen die jeweils geltende und vom Käufer zu zahlende Umsatzsteuer hinzukommt. Boni, Rabatte, sonstige Nachlässe und Gutschriften werden von den Verkaufspreisen exklusive Umsatzsteuer berechnet. Wenn die Etex Building Performance GmbH in der Zeit zwischen Vertragsabschluss und Lieferung den Verkaufspreis für die vertragsgegenständlichen Waren allgemein erhöht, ist sie berechtigt, dem Käufer den erhöhten Verkaufspreis in Rechnung zu stellen bzw. die Differenz nachzuverrechnen. In diesem Fall kann der Käufer innerhalb von einer Woche nach Erhalt der Rechnung über den

erhöhten Verkaufspreis bzw. der Nachverrechnung schriftlich den Rücktritt vom Vertrag erklären. Dieser Rücktritt wird jedoch nur und erst dann wirksam, wenn die Etex Building Performance GmbH nicht innerhalb von einer Woche nach Erhalt der Rücktrittserklärung ihrerseits schriftlich gegenüber dem Käufer erklärt, von der Verrechnung des erhöhten Verkaufspreises Abstand zu nehmen. Die Verkaufspreise gelten ab dem Lieferort nach Punkt 9., sofern jedoch ein Lieferort nach Punkt 9. nicht wirksam bestimmt ist, ab Sitz der Etex Building Performance GmbH. Die Kosten für die Verpackung, Verladung, den Transport und die Auslieferung sowie sonstige Kosten im Zusammenhang mit der Beförderung, alle im Rahmen der Beförderung anfallenden Zölle, Steuern und Abgaben sowie alle mit der Beförderung verbundenen Versicherungsprämien trägt der Käufer. Die Etex Building Performance GmbH trägt solche Kosten nur dann und nur in dem Umfang, als dies ausdrücklich schriftlich vereinbart ist; erhöhen sich solche Kosten nach Vertragsabschluss, ist der Käufer verpflichtet, den sich aus der Erhöhung ergebenden Mehrbetrag zu zahlen; ein Rücktrittsrecht steht ihm in diesem Fall nicht zu.

7. Euro:

Die Verkaufspreise sind Eurobeträge, sofern nicht schriftlich ausdrücklich eine andere Währung vereinbart worden ist. Ist ein Verkaufspreis in einer anderen Währung vereinbart worden, ist die Etex Building Performance GmbH berechtigt, vom Käufer anstelle der Zahlung des in anderer Währung vereinbarten Verkaufspreises die Zahlung des Betrages in Euro zu verlangen. Der Betrag in Euro ergibt sich aus der Umrechnung des in der anderen Währung vereinbarten Verkaufspreises zum Devisenmittelkurs der Wiener Börse am Tage der Ausstellung der Auftragsbestätigung, wenn eine solche jedoch fehlt, am Tag des Zustandekommens des Vertrages.

8. Liefertermine und -fristen, Teillieferungen:

Liefertermin und Lieferfrist sind nur gültig, wenn sie schriftlich vereinbart sind. Liefertermin ist der Tag der Auslieferung oder Bereitstellung der Ware. Ist ein Tag der Auslieferung oder Bereitstellung der Ware oder eine Lieferfrist nicht schriftlich vereinbart worden, gilt eine für die Etex Building Performance GmbH angemessene, zumindest vierwöchige Lieferfrist. Überschreitet die Etex Building Performance GmbH den Liefertermin oder die Lieferfrist, kann der Käufer vom Vertrag nur dann zurücktreten, wenn er vorher der Etex Building Performance GmbH schriftlich eine Nachfrist von mindestens vier Wochen gesetzt und für den Fall der Nichteinhaltung dieser Nachfrist seinen Rücktritt angekündigt hat. Sind die Leistungen teilbar, ist der Käufer überdies nur berechtigt, hinsichtlich der noch nicht gelieferten Waren vom Vertrag zurückzutreten. Die Nachfrist beginnt mit dem Tag des Einlangens der Rücktrittserklärung des Käufers bei der Etex Building Performance GmbH zu laufen. Weitergehende Ansprüche des Käufers wegen verspäteter Lieferung und Ansprüche aus dem Rücktritt vom Vertrag sind, soweit rechtlich zulässig, jedenfalls aber dann, wenn der Etex Building Performance GmbH nur ein leicht fahrlässiges Verhalten an der Überschreitung des Liefertermins oder der Lieferfrist zur Last fällt, ausgeschlossen. Es gilt Punkt 17. Von der Etex Building Performance GmbH einzuhaltende Fristen und Termine verlängern sich um den Zeitraum, in dem der Käufer seine Verpflichtungen gegenüber der Etex Building Performance GmbH nicht vollständig erfüllt hat, etwa indem er der Etex Building

Performance GmbH erforderliche Informationen nicht zur Verfügung gestellt hat, und der Etex Building Performance GmbH daher eine ordnungsgemäße Lieferung nicht möglich ist. Die Etex Building Performance GmbH ist zu Teillieferungen berechtigt, wenn diese dem Käufer zumutbar sind.

9. Lieferort, Abholung:

Lieferort ist das jeweilige Auslieferungslager der Etex Building Performance GmbH in Österreich, sofern nicht ein anderer Lieferort vereinbart oder durch die Etex Building Performance GmbH in der Auftragsbestätigung bekannt gegeben wird. Wenn der Käufer Waren (selbst oder durch Dritte) abholt, muss

- die Abholung der Etex Building Performance GmbH mindestens zwei Tage vorher unter Angabe der Uhrzeit, Transportfirma oder des KFZ-Kennzeichens, der abzuholenden Ware und deren Menge angekündigt werden;
- sich der Fahrer zur angekündigten Zeit ladebereit melden;
- der Fahrer einen vom Käufer stammenden Nachweis vorlegen, dass er zur Abholung der Ware berechtigt ist; bei Vorliegen eines aus umsatzsteuerlicher Sicht grenzüberschreitenden Warenverkehrs (innergemeinschaftlich oder in ein Drittland) hat der Käufer die abholende Person mit einer Spezialvollmacht auszustatten.

Ansprüche des Käufers aufgrund verspäteter Auslieferung der Ware durch die Etex Building Performance GmbH sind, soweit rechtlich zulässig, jedenfalls aber dann, wenn der Etex Building Performance GmbH nur ein leicht fahrlässiges Verhalten an der Überschreitung des Liefertermins oder der Lieferfrist zur Last fällt, ausgeschlossen.

10. Lieferung auf Abruf:

Ist vereinbart, dass die Ware während eines bestimmten Zeitraumes vom Käufer abzurufen ist, und erfolgt der Abruf im vereinbarten Zeitraum nicht oder nicht vollständig, treten die in Punkt 13. geregelten Verzugsfolgen ein.

11. Versand:

Wenn die Etex Building Performance GmbH zum Versand verpflichtet ist, werden Versandart und -weg, soweit keine anders lautende schriftliche Vereinbarung getroffen wurde, von der Etex Building Performance GmbH bestimmt.

12. Gefahrtragung:

Die Gefahr, insbesondere die Gefahr des Unterganges, der Beschädigung oder der Verschlechterung der Ware geht mit der Bereitstellung der Ware durch die Etex Building Performance GmbH zur Abholung durch den Käufer innerhalb der Lieferfrist bzw. zum Liefertermin auf den Käufer über. Ist die Etex Building Performance GmbH zum Versand verpflichtet, geht diese Gefahr mit der Auslieferung der Ware an das (erste) Unternehmen, das mit der Durchführung des Versandes beauftragt ist, auf den Käufer über. Gerät der Käufer in Annahmeverzug, geht die Gefahr jedenfalls mit diesem Zeitpunkt auf den Käufer über, wenn sie nicht bereits vorher auf ihn übergegangen ist.

13. Annahmeverzug:

Gerät der Käufer in Annahmeverzug, hat er der Etex Building Performance GmbH alle Schäden und Aufwendungen zu ersetzen, insbesondere Lagergebühren in der Höhe, die bei einer Lagerung der Ware in einem Lagerungsunternehmen entstehen würden. Darüber hinaus ist die Etex Building Performance GmbH berechtigt, vom Vertrag ohne Nachfristsetzung nach ihrer Wahl ganz (auch hinsichtlich bereits erfolgte Teillieferungen) oder teilweise zurückzutreten.

14. Mängelrüge, Gewährleistung:

Der Käufer verliert alle Gewährleistungs-, Schadenersatz- und sonstigen Ansprüche aus oder im Zusammenhang mit Mängeln einschließlich aller Ansprüche aus Folgeschäden, wenn er Mängel nicht innerhalb einer Woche nach Gefahrenübergang unter genauer Beschreibung der Mängel schriftlich rügt. Ausgenommen hiervon sind Mängel, die trotz sorgfältiger und eingehender Prüfung innerhalb dieser Frist nicht entdeckt werden können; hinsichtlich solcher Mängel verliert der Käufer alle oben angeführten Ansprüche, wenn er diese Mängel nicht innerhalb einer Woche nach Entdeckung, spätestens aber innerhalb von sechs Wochen nach Gefahrenübergang unter genauer Beschreibung schriftlich rügt. Liegen Mängel vor, hat der Käufer dessen ungeachtet den Kaufpreis zu bezahlen; ein Recht des Käufers, die Zahlung des Kaufpreises (ganz oder teilweise) bis zur Behebung der Mängel zurückzubehalten, wird ausgeschlossen. Eine Rücksendung der beanstandeten Ware, ausgenommen von der Etex Building Performance GmbH geforderte Muster, ist ohne vorherige schriftliche Zustimmung der Etex Building Performance GmbH nicht zulässig. Wird die Ware ohne vorherige schriftliche Zustimmung der Etex Building Performance GmbH zurückgesandt, sind der Etex Building Performance GmbH sämtliche daraus entstandene Kosten zu ersetzen. Aus einer Zustimmung zur Rücksendung, aus einer Rücknahme oder Überprüfung der Ware kann der Käufer keinerlei Ansprüche oder sonstige Rechtsfolgen ableiten, insbesondere liegt darin kein Anerkenntnis eines Mangels.

Bei ordnungsgemäß gerügten Mängeln ist die Etex Building Performance GmbH berechtigt, nach ihrer Wahl eine Verbesserung oder Ersatzlieferung (Umtausch) vorzunehmen, die Ware gegen Erstattung des Kaufpreises zurückzunehmen, oder eine Preisminderung zu gewähren. Alle Gewährleistungs-, Schadenersatz- und sonstigen Ansprüche aus oder im Zusammenhang mit Mängeln einschließlich aller Ansprüche aus Folgeschäden, die darüber hinaus gehen, sind ausgeschlossen. Ein dem Käufer ungeachtet vorstehender Bestimmungen allenfalls zustehendes Rücktrittsrecht kann von diesem erst ausgeübt werden, wenn er vorher der Etex Building Performance GmbH unter Setzung einer Nachfrist von zumindest zwei Wochen die Möglichkeit eingeräumt hat, den Mangel durch Verbesserung oder Ersatzlieferung (Umtausch) oder durch Rücknahme gegen Erstattung des Kaufpreises zu beheben. Beweispflichtig für das Vorliegen eines Mangels ist der Käufer. Gewährleistungsansprüche sind binnen zwölf Monaten bei sonstigem Verlust gerichtlich geltend zu machen. Für andere Ansprüche aus Mängeln gilt die Verjährungsfrist nach Punkt 17.

15. Verwendung, Beratung:

Die Waren sind gemäß den Bestimmungen für Bauprodukte im Allgemeinen und Brandschutz im Besonderen und den entsprechenden länderspezifischen Prüfzeug-

nissen und Zulassungen sowie gemäß den nationalen baurechtlichen Bestimmungen zu verwenden. Die Verwendung darf nur durch eine Fachfirma mit ausreichender Kenntnis und nur nach genauer Durchsicht der Verarbeitungsrichtlinien, Sicherheitsdatenblätter und länderspezifischen Prüfzeugnisse sowie Zulassungen erfolgen. Das Risiko aus einer anderen Verwendung, insbesondere aus einer von den Verarbeitungsrichtlinien, Sicherheitsdatenblätter und länderspezifischen Prüfzeugnissen sowie Zulassungen abweichenden Verwendung trägt ausschließlich der Käufer. Der Käufer hat sich durch Einsicht in die Verarbeitungsrichtlinien, Sicherheitsdatenblätter und länderspezifischen Prüfzeugnisse sowie Zulassungen selbst davon zu überzeugen, ob die von ihm gewünschte Ware der Etex Building Performance GmbH für den von ihm beabsichtigten Verwendungszweck geeignet ist. Die Etex Building Performance GmbH ist für eine Zusage, dass die Ware für einen bestimmten Zweck oder in einer bestimmten Weise verwendet werden kann, nur dann verantwortlich und haftet (nach Maßgabe der in diesen Verkaufsbedingungen vorgesehenen Haftungsbeschränkungen) nur dann dafür, wenn eine solche Zusage schriftlich durch die Geschäftsleitung erfolgt und der Etex Building Performance GmbH alle für die Abgabe einer solchen Zusage erforderlichen Informationen vollständig und eindeutig erteilt wurden. Die Etex Building Performance GmbH trifft keine Verpflichtung, sich über die beabsichtigte Verwendung der Ware zu erkundigen. Die Etex Building Performance GmbH trifft keine Verpflichtung, den Käufer darüber aufzuklären, dass die Verwendung einer Ware für einen bestimmten Zweck oder in einer bestimmten Weise nicht möglich ist, damit Risiken verbunden sein können, oder dass eine solche Verwendung nicht geprüft oder durch Zulassungen abgesichert ist. Eine solche Verpflichtung besteht auch dann nicht, wenn die Etex Building Performance GmbH von der beabsichtigten Verwendung der Ware informiert wird. Eine Beratung begründet kein vertragliches Rechtsverhältnis und keine Nebenverpflichtungen aus dem Vertrag und erfolgt ohne Gewähr der Richtigkeit und ist unverbindlich.

16. Gehilfen:

Dritte, derer sich die Etex Building Performance GmbH in ihren Beziehungen mit Geschäftspartnern bedient, sind nicht berechtigt, für die Etex Building Performance GmbH Erklärungen abzugeben oder Zusagen zu machen. Mitarbeiter der Etex Building Performance GmbH sind nur dann berechtigt, für die Etex Building Performance GmbH Erklärungen abzugeben oder Zusagen zu machen, wenn sie von der Geschäftsführung dazu schriftlich ermächtigt worden sind.

17. Haftung:

Die Etex Building Performance GmbH haftet nur bei Vorsatz oder grober Fahrlässigkeit, alle Ansprüche, die aus einem leicht fahrlässigen Verhalten der Etex Building Performance GmbH resultieren, sind ausgeschlossen. Ausgenommen davon sind Ansprüche aufgrund einer fahrlässigen Verletzung von Leben, Körper oder Gesundheit, jedoch nur insoweit, als für solche Ansprüche eine Haftung für leichte Fahrlässigkeit nicht ausgeschlossen werden kann. Ansprüche aus Folgeschäden, insbesondere aus entgangenem Gewinn, sind in jedem Fall, somit auch bei Vorsatz oder grober Fahrlässigkeit, ausgeschlossen. Darüber hinaus sind bestehende Ansprüche der Höhe nach auf den Preis des Liefergegenstandes, der den Schaden verursacht

hat oder der selbst schadhaft ist, beschränkt. Weiters haftet die Etex Building Performance GmbH keinesfalls für Schäden, die bei Vertragsabschluss nicht konkret vorhersehbar und nicht vertragstypisch waren. Der Haftungsausschluss gemäß diesem Punkt bezieht sich auf alle Ansprüche gegen die Etex Building Performance GmbH, insbesondere Schadenersatz-, Ausgleichs-, Regress- und Produkthaftungsansprüche. Alle diese Ansprüche sind binnen zwölf Monaten bei sonstigem Verlust gerichtlich geltend zu machen. Der Käufer hat die Regelung des Haftungsausschlusses gemäß diesem Punkt an seine Kunden weiterzugeben, sowie diese zu einer entsprechenden Weitergabe bis zum Endabnehmer zu verpflichten, sodass die Geltung dieser Regelung des Haftungsausschlusses bis zum Endabnehmer gewährleistet ist. Verletzt er diese Verpflichtung, hat er die Etex Building Performance GmbH für alle daraus resultierenden Schäden schad- und klaglos zu halten.

18. Zahlungsbedingungen, Zahlungsverzug:

Zahlungen sind innerhalb einer Zahlungsfrist von vier Wochen ab Rechnungsdatum oder einer schriftlich vereinbarten abweichenden Zahlungsfrist so durchzuführen, dass sie ohne jeglichen Abzug innerhalb der Zahlungsfrist auf dem Konto der Etex Building Performance GmbH gutgebucht sind. Bei Zahlungsverzug stehen der Etex Building Performance GmbH Verzugszinsen nach § 456 UGB, Mahnspesen und alle sonstigen zur Durchsetzung ihrer Forderungen anfallenden Kosten, insbesondere auch Rechtsanwaltskosten, zu.

19. Aufrechnung, Zurückbehaltung, Abtretung:

Eine Aufrechnung von Forderungen des Geschäftspartners gegen Forderungen der Promat GmbH ist ausgeschlossen, es sei denn, die Forderung des Käufers ist durch Urteil rechtskräftig festgestellt oder von der Etex Building Performance GmbH ausdrücklich schriftlich anerkannt worden. Die Zurückbehaltung von Zahlungen aus welchem Grund auch immer, etwa wegen Mängeln, ist nicht erlaubt. Eine Abtretung von Forderungen gegen die Etex Building Performance GmbH ist nur mit schriftlicher Zustimmung der Etex Building Performance GmbH zulässig.

20. Rücktritt:

Die Etex Building Performance GmbH ist, unbeschadet sonstiger in diesen Allgemeinen Verkaufsbedingungen vorgesehenen Rücktrittsrechte, berechtigt, jederzeit ohne Nachfristsetzung vom Vertrag zurückzutreten, wenn der Käufer die Zahlungsbedingungen der Etex Building Performance GmbH nicht einhält, begründete Zweifel an der Zahlungsfähigkeit oder Kreditwürdigkeit des Käufers bestehen oder über das Vermögen des Käufers ein Insolvenzverfahren eröffnet oder die Eröffnung mangels ausreichenden Vermögens abgelehnt wird. Bei begründeten Zweifeln an der Zahlungsfähigkeit oder Kreditwürdigkeit des Käufers ist die Etex Building Performance GmbH berechtigt, Sicherheiten wie eine Bankgarantie oder Vorauszahlung zu fordern.

21. Eigentumsvorbehalt:

Die gelieferte Ware bleibt bis zur vollständigen Erfüllung der Verpflichtungen des Käufers, insbesondere Bezahlung des Kaufpreises samt Nebenkosten wie Zinsen, Gebühren, Spesen etc. Eigentum der Etex Building Performance GmbH („Vorbehaltsware“). Der Käufer ist nur im Rahmen seines ordnungsgemäßen Geschäfts-



betriebes und solange er nicht in Verzug ist, berechtigt die Vorbehaltsware zu verarbeiten, zu vermengen, mit einer anderen Ware zu verbinden oder weiter zu veräußern. Eine Weiterveräußerung darf nur dann erfolgen, wenn der Käufer die ihm aus der Weiterveräußerung zustehende Forderung an die Etex Building Performance GmbH abtritt, sofern die Forderung nicht von Gesetzes wegen in Verlängerung des Eigentumsvorbehaltes auf die Etex Building Performance GmbH übergeht. Im Falle der Verarbeitung, Vermengung oder Verbindung der Vorbehaltsware mit anderem Material erwirbt die Etex Building Performance GmbH Miteigentum an den hierdurch entstehenden Erzeugnissen im Verhältnis des Verkaufspreises der Vorbehaltsware zum Wert des anderen Materials.

Der Käufer hat die Etex Building Performance GmbH unverzüglich zu verständigen, wenn Dritte Rechte an der Vorbehaltsware begründen bzw. zu begründen versuchen. Er hat die Etex Building Performance GmbH bei der Sicherung ihrer Rechte zu unterstützen und ihr sämtliche Kosten in diesem Zusammenhang, insbesondere alle Kosten zur Durchsetzung ihrer Rechte, zu ersetzen.

22. Höhere Gewalt:

Ereignisse höherer Gewalt, die die Etex Building Performance GmbH oder einen ihrer Lieferanten treffen, berechtigen die Etex Building Performance GmbH, die Lieferung für die Dauer der Behinderung und einer angemessenen Anlaufzeit auszusetzen oder entsprechend ihren Auswirkungen ganz oder teilweise vom Vertrag zurückzutreten. Verzögert sich die Auslieferung aufgrund der Auswirkungen höherer Gewalt um mehr als drei Monate, ist der Käufer berechtigt, unter Einhaltung einer Frist von zwei Wochen, vom Vertrag im Ausmaß der davon betroffenen Lieferung oder eines Teiles davon, zurückzutreten. Der Käufer ist nicht berechtigt, gegen die Etex Building Performance GmbH Ansprüche aus oder im Zusammenhang mit Ereignissen höherer Gewalt geltend zu machen. Als Ereignisse höherer Gewalt gelten, ohne jedoch darauf beschränkt zu sein, alle Einwirkungen von Naturgewalt, wie z. B. Erdbeben, Blitzschlag, Frost, Nebel, Sturm, Überschwemmungen; ferner Krieg, Gesetze, behördliche Eingriffe, Beschlagnahme, Transportstörungen, Aus-, Ein- und Durchfuhrverbote, internationale Zahlungsbeschränkungen, Rohstoff- und Energieausfall; weiters Betriebsstörungen, wie z. B. Maschinenbruch, Explosion, Feuer, Streiks, Sabotage und Arbeitersperrungen und alle anderen Ereignisse, die nur mit unverhältnismäßigen Kosten und wirtschaftlich nicht vertretbaren Mitteln zu verhindern wären.

23. Marken und sonstige Schutzrechte:

Waren der Etex Building Performance GmbH sind mit einer Marke und / oder einem Firmenzeichen gekennzeichnet. Werden Waren der Etex Building Performance GmbH umgefüllt, weiterverarbeitet, mit anderen Produkten vermischt, oder in anderer Weise verändert, dürfen die Marken und / oder Firmenzeichen der Etex Building Performance GmbH auf der geänderten Ware nur dann verwendet werden, wenn die Etex Building Performance GmbH zur konkreten Verwendung ihre schriftliche Zustimmung erteilt hat oder nach den gesetzlichen Vorschriften eine solche Verwendung auch ohne Zustimmung der Etex Building Performance GmbH zwingend zulässig ist.

24. Entsorgung:

Der Käufer hat die für eine Entsorgung der Verpackung und einer allenfalls unbrauchbar gewordenen Ware geltenden Vorschriften einzuhalten und auf seine Kosten eine ordnungsgemäße Entsorgung vorzunehmen, es sei denn die Entsorgung ist aufgrund eines von der Etex Building Performance GmbH nach den Bestimmungen dieser Allgemeinen Verkaufsbedingungen zu verantwortenden Mangels erforderlich. Sofern der Käufer die Ware weiterveräußert, hat er diese Verpflichtung auf seinen Vertragspartner zu überbinden.

25. Gesetzliche Vorschrift:

Bei der Verwendung, der Weiterveräußerung und dem sonstigen Inverkehrbringen der Waren der Etex Building Performance GmbH ist der Käufer für die Einhaltung sämtlicher dafür geltenden gesetzlichen und behördlichen Vorschriften verantwortlich.

26. Incoterm:

Soweit nicht schriftlich anderes vereinbart ist, gelten für die Auslegung der verwendeten Vertragsklauseln die INCOTERMS in der im Zeitpunkt des Vertragsabschlusses jeweils geltenden Fassung.

27. Geheimhaltung, Verwendungsbeschränkungen:

Die Etex Building Performance GmbH ist nicht verpflichtet, die ihr von Geschäftspartnern zur Verfügung gestellten Informationen geheim zu halten, soweit nicht schriftlich anderes vereinbart ist. Soweit die Etex Building Performance GmbH dem Käufer Unterlagen oder Informationen mit nicht allgemein bekanntem oder für die Allgemeinheit bestimmten Inhalt zur Verfügung stellt oder dem Käufer diese auf andere Weise bekannt werden, ist der Käufer verpflichtet, diese Unterlagen und Informationen geheim zu halten. Sobald der Vertrag durchgeführt ist, für den diese Unterlagen oder Informationen relevant sind, oder der Käufer diese bereits vorher nicht mehr benötigt, hat er diese Unterlagen und allfällige davon angefertigte Kopien, Aufzeichnungen oder Abschriften vollständig der Etex Building Performance GmbH auszufolgen sowie gespeicherte Unterlagen und Informationen unwiederbringlich zu löschen. Die Etex Building Performance GmbH kann eine derartige Ausfolgung bzw. Löschung auch während der Vertragsdauer jederzeit ohne Angabe von Gründen fordern. Der Käufer hat sicherzustellen, dass diese Unterlagen und Informationen keinem Dritten zugänglich gemacht werden, ferner, dass diese Unterlagen und Informationen im Unternehmen des Käufers nur jenen Mitarbeitern zugänglich gemacht werden, die diese Unterlagen und Informationen benötigen. Der Käufer hat sicherzustellen, dass diese Personen diese Unterlagen und Informationen ebenfalls geheim halten. Für eine Verletzung der Geheimhaltungsverpflichtung durch diese Personen haftet der Käufer verschuldensunabhängig.

28. Werbung:

Der Käufer darf nur mit ausdrücklicher schriftlicher Genehmigung der Etex Building Performance GmbH zu Werbezwecken auf die bestehende Geschäftsbeziehung mit der Etex Building Performance GmbH Bezug nehmen.

29. Dokumente:

Der Käufer hat auf seine Kosten der Etex Building Performance GmbH auf Anforderung durch diese alle Dokumente und Bescheinigungen zur Verfügung zu stellen, die die Etex Building Performance GmbH nach den steuerlichen, zollrechtlichen sowie allfälligen sonstigen den Export aus Österreich oder den Import in ein anderes Land regelnden Vorschriften benötigt, etwa einen Ausfuhrnachweis im Versendungsfall nach den österreichischen Umsatzsteuerrichtlinien.

30. Anwendbares Recht:

Verträge mit der Etex Building Performance GmbH unterliegen dem österreichischen Recht unter Ausschluss der Verweisungsnormen des Internationalen Privatrechts und des UN-Kaufrechts.

31. Erfüllungsort:

Erfüllungsort ist der in Punkt 9. geregelte Lieferort.

32. Gerichtsstand:

Gerichtsstand für alle Streitigkeiten aus oder im Zusammenhang mit Verträgen mit der Etex Building Performance GmbH ist das zuständige Gericht in Linz, Österreich. Die Etex Building Performance GmbH hat das Recht, den Käufer nach ihrer Wahl bei seinem gesetzlichen Gerichtsstand oder am Erfüllungsort zu klagen.

33. Teilnichtigkeit, vorrangige Fassung:

Sollten einzelne Bestimmungen dieser Allgemeinen Verkaufsbedingungen rechtsunwirksam oder undurchführbar sein oder werden, wird hierdurch die Gültigkeit der übrigen Bestimmungen nicht berührt. Die unwirksamen oder undurchführbaren Bestimmungen sind vielmehr durch solche wirksame und durchführbare zu ersetzen, die den unwirksamen oder undurchführbaren Bestimmungen in rechtlicher und wirtschaftlicher Hinsicht möglichst nahe kommen. Im Falle von Widersprüchen oder sonstigen inhaltlichen Abweichungen zwischen der deutschsprachigen und einer fremdsprachigen Fassung dieser Allgemeinen Verkaufsbedingungen gilt ausschließlich der Inhalt der deutschsprachigen Fassung als verbindlich.

(Stand April 2020)

Support

TEAM / REGION	E-MAIL	VORWAHL	TELEFON
DEUTSCHLAND			
Team Deutschland	Siniat.bp.de@etexgroup.com	+49 (0) 2102	49 3 422
ÖSTERREICH			
Team Österreich	info.at@etexgroup.com	+43 (0) 732	6912 0
SCHWEIZ			
Team Schweiz	info.ch@etexgroup.com	+41 (0) 79	9319 469

Standorte

Hauptverwaltung Deutschland, Schweiz

Etex Building Performance GmbH
Geschäftsbereich Siniat
Scheifenkamp 16
40878 Ratingen

Tel: +49 (0) 2102 4930

E-Mail: mail.bp.de@etexgroup.com

Hauptverwaltung Österreich

Etex Building Performance GmbH
St.-Peter-Straße 25
4021 Linz

Tel: +43 (0) 732 6912 0

E-Mail: info.at@etexgroup.com



[www.instagram.com/
Trockenbauguide](https://www.instagram.com/Trockenbauguide)



[www.facebook.com/
SiniatTrockenbau](https://www.facebook.com/SiniatTrockenbau)



[www.youtube.com/
SiniatTrockenbau](https://www.youtube.com/SiniatTrockenbau)



www.siniat.de

Impressum

Herausgeber

Etex Building Performance GmbH
Geschäftsbereich Siniat

Siniat Marketing / Presse

Mladen Stojanovic, Teamkoordinator Marketingkommunikation,
Etex Building Performance GmbH

Konzeption, Kreation, Fotografie und Projektkoordination

SPANNUNGHOCHACHT
Darmstadt / Deutschland
www.spannunghochacht.com

Druck

Schleunungsdruck GmbH
Marktheidenfeld / Deutschland

Printed in Germany

5. Auflage

5.000 Stück

© 2024 Etex Building Performance GmbH
Geschäftsbereich Siniat

Geschäftsführung: Carsten Voß
Amtsgericht Düsseldorf HRB 43209
Umsatzsteuer-Ident-Nr.: DE 121 640 337

Alle Rechte weltweit vorbehalten. Vervielfältigung, auch auszugsweise, nur mit schriftlicher Genehmigung.

Die Etex Building Performance GmbH behält sich das Recht vor, ohne vorherige Ankündigung, Änderungen oder Ergänzungen der bereitgestellten Informationen vorzunehmen.

Die Inhalte und Angaben dieses Handbuchs wurden nach bestem Wissen erarbeitet und entsprechen dem aktuellen Stand der Entwicklung; technische Änderungen vorbehalten. Es gilt die jeweils gültige Fassung. Die ausgewiesenen Eigenschaften der Siniat Systeme basieren auf dem Einsatz der in diesem Handbuch empfohlenen Produkte und Komponenten. Verbrauchs-, Mengen- und Ausführungsangaben sind Erfahrungswerte. Abweichende Gegebenheiten und Einzelfälle sind nicht berücksichtigt, so dass eine Gewährleistung und Haftung nicht übernommen wird.
Stand: November 2024

Für weitere Informationen besuchen Sie unsere Website
www.siniat.de

Vielen Dank für Ihr Vertrauen in Siniat als Teil der
Etex Building Performance GmbH!

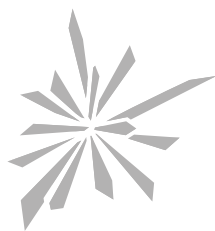

Der neue Siniat Systemselektor

SCHNELL.
ZUVERLÄSSIG.
PRAKTISCH.

Im Web



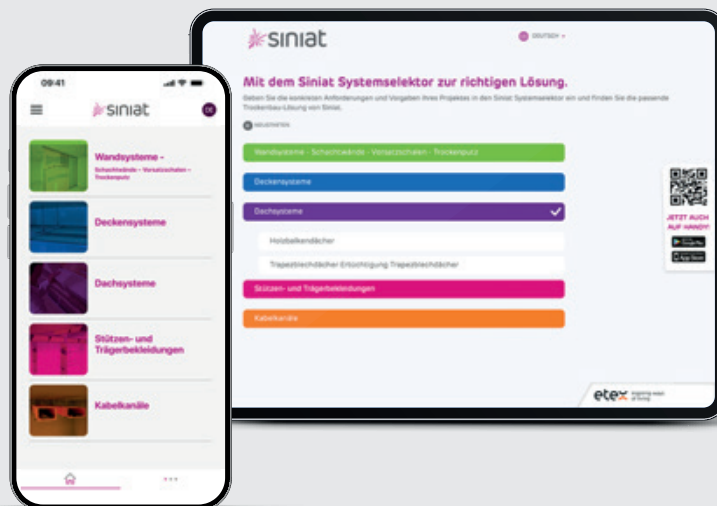

Als App



S-010/5.000/11.2024

ETEX BUILDING PERFORMANCE GMBH
Geschäftsbereich Siniat
Scheifenkamp 16
40878 Ratingen
T +49 2102 493-0
E fragen@siniat.com

www.siniat.de
www.siniat.ch
www.siniat.at

 www.facebook.com/SiniatTrockenbau
 www.youtube.com/SiniatTrockenbau
 www.instagram.com/Trockenbauguide